



Toolspecial

april - juni 2021

GEK OP GEREEDSCHAP

Deze editie
vol met speciaal-
gereedschap en
EV & hybride tools

NIEUW

REDLINE

Rookmachine SPEEDSMOKE

Speciaal voor hogedruk turbo motoren bijv. 1.2T VAG motoren
100% betrouwbaarheid

Exclusief bij
Toolspecial

- ✓ Speciaal voor turbo motoren
- ✓ Lekkage opsporen in enkele minuten met 100% betrouwbaarheid
- ✓ Met dezelfde technologie als voorgeschreven door OEM

Pagina 13

EV & hybride Tools

NIEUW



Pagina 9 & 83-92

BLAUPUNKT Muurladers

NIEUW



Pagina 5 & 81-82

Maar liefst 36 pagina's Speciaalgereedschap



Pagina 32-68

Inhoudsopgave *op thema*

	Pagina
NIEUW NIEUW	4 t/m 16
SPECIALS SPECIALS	17 t/m 30
SPECIAAL GEREEDSCHAP :	
DISTRIBUTIE	32 t/m 36
MOTOR	37 t/m 46
ONDERSTEL	47 t/m 53
BRANDSTOF SYSTEEM	54
KOPPELING	55
VERSNELLINGSBAK	56
KOEL SYSTEEM	57
DIAGNOSE	58 t/m 59
ELEKTRA	60 t/m 64

	Pagina
REMMEN	65 t/m 77
BANDENREPARATIE	78
LICHT EN ZICHT	79 t/m 80
EV HYBRIDE	81 t/m 91
AIRCO	92 t/m 93
TREKKER TRAILER DELEN	94 t/m 96
STARTKABELS	97
ZOMER WERKKLEDING	98
BANDEN GEREEDSCHAP	100 t/m 107
VERLICHTING	108 t/m 110
WERKPLAATSUITRUSTING	111 t/m 120
Universalparts	5, 14 t/m 15,
KLEINMATERIAAL	73, 75 t/m 82, 92, 94 t/m 97

Inhoudsopgave *op merk*

Merk	Pagina
Airman	78
AT Tools	40-48,53-63,67,93
ATE	75
B-Quiet	75
Brembo	69,75-76
Bright	100-101
Canvik	51
Compac	30,52,119-120
Diadora	8,12,98
Eagle	23,26,77,119
Eicher	73,75
Febi	42
Ferve	64
FIX	10,32-42,51,54-55,60,66,70-74,93
Gaither	102
Gedore Klann	41,43,45-47,54-56,68,70,72
Glodis	83

Merk	Pagina
GYS	10
Hazet	16-21,40-56,65-66,70,72,87-88,106-107,121-123
Hitec	73
Hubitools	43,46,60
Ingersoll Rand	26,104-105
JWL	25
Knipex	85,90-91
Kraftwerk	28-29,111-115
Laser	9,23,41-43,57,60,63,68,84-86
Leitenberger	37-38,41,44,56-57,60,64,76,86
MAD	69
Metabo	27
Midlock	30,51,56,60,74
Moby Clean	25,99
MOOG	77
Neglin	79-80

Merk	Pagina
NGK	72
Nissens	92
NOCO	11,22
Omega	119-120
PB Swiss	88-89
PCL	103
Philips	80,93,102,108-110
Powerhand	4,24,53,93,108,110
Q-Drive	77
Redbrick	6-7
Redline	13,57-58
Scangrip	93,108-110
Securut	63
SKF	77
Sonic	57,59,67-68,103,116-117
Tirex	14-15,94-97
Uview	93
WD-40	31
Zetek	63-64

Inhoudsopgave

Artikel	Pagina
Aandrijfshoezen	77
Acculaders	11
Adapters	95
Afzethekken	84
Afzetpalen	84
Ampèremeters	61
Ashoesspreider	23,77
Assteunen	119
Autokabels	14
Balanceermachines	101
Bandenapparaten	100
Bandenmontagepasta's	102
Bandenpompen	102-103
Bandenprofielometers	103
Bandenreparatie	78
Beschermingssets	84-85
Bithouders	123
Bitsets	27
Boor- / schroefmachines	27
Bougiesleutels	42
Brandstoffiltergereedschap	54
Brandstoffleidingsleutels	54
Brandstoffleidingtangen	54
Breekkabels	96
Carburateurtesters	54
Centreergereedschappen	55
Cilinderlektesters	37
Circuittesters	60
Combinatietangen VDE	90
Common-railtesters	44
Compressedrukmeters	38-39
Decoupeerzagen	27
Decoupeerzaagbladen	27
Dieselontluchtingssets	43-44
Discussloten	96
Distributiesets	32-36
Doeken	25-99
Doppen VDE	91
DSG gereedschappen	56
Endoscopen	59
Felsgereedschappen	74
Fixatieringen	69
Fuseehoezen	77
Garagekrikken	120
Gaslektesters	30
Gereedschapassortimenten	28-29,87
Gereedschapassortimenten VDE	9,86-87,124
Gereedschapkasten	111
Gereedschapswagens, gevuld	17,18-19,88,112-118
Gloeibougiesleutels	43
Gloeibougietesters	43
Gloeibougietrekkerkits	43

Artikel	Pagina
Halogeenlampen 12V	79
Handpompen	56
Handschoenen, VDE	85
HiPer ratels	16,122-123
Hulpkoppelingen	96
Hulpkoppelingkabels	96
Hydraulische pompen	47
Inlegzolen	7
Inspectielampen	109
Kabelbundelbanden	15
Kabelmessen VDE	91
Kleppenslijpers	40
Koelsysteemtesters	57
Koelvlloeistofvulapparaten	57
Kogellagervetten	77
Kruipolie	31
Lambdasondedoppen	41
Lampen	4,24,93,108-110
Lampenkasten	80
Lampensets 12V	79-80
Lashelmen	10
Leidingdemontagesets	93
Leidingwartel assortimenten	75
Lekdetectielampen en brillen	93
Looplampen	4,24,93,109-110
Moer- en (slot)boutverwijderaars	53
Momentsleutels	121
Montagepasta's	75
Motorkaplampen	108
Multimeters	61,64,86
Neuswielen	96
Oliefiltersleutels, DSG	56
Overdeksloten	96
Penbobbiesleutelsets	41
Persgereedschappen, silentblocks	49-50
Pilonnen	83
Punttangen VDE	90
Radiodemontagesets	63
Ratels	16,122-123
Reinigingspistolen	25
Relaistesters	60
Remafstelsleutels	72
Remblokdemontage	71
Remleidingen	73
Remontluchters	68,70
Remschijf onbalansmeters	69
Remschijf stelschroeven	75
Remservice gereedschapsets	68
Remveertangen	70,72
Remvlloeistof vulapparaten	76
Remvlloeistoffen	76
Remzadelborstels	71

Artikel	Pagina
Remzadelgereedschappen	68,72
Riemmontagehulpen	10,41
Rookmachines	13,58
SAC gereedschappen	55
Schoenen	6,8-9,12,98
Schroefdraadreparatiesets, bougie	42
Schroevendraaiers VDE	89
Schroevendraaiersets VDE	88
Schuifmatten	72
Siliconensprays	31
Slagmoersleutels, accu	26,104
Slagmoersleutels, pneumatisch	16,20-21,26,105
Slotspray	31
Smeermiddelen	31
Spanningszoekers	60,83
Spanrolsleutel	41
Specialist WD-40	31
Spring-lock demontage	93
Startboosters	22
Startkabelsets	97
Stekkerdoostesters	63
Stekkerdoostules	94-95
Stekkerdozen	94-95
Stekkerreinigers	62
Stekkers	94
Stekkerrekkerkits	62
Stethoscopen	11
Stroboscooplampen	63
Tandriemspanningsmeters	23,33-36
Tankring gereedschappen	54
Terugstelgereedschappen	65-68
Testers	42
Tijdafstelsets	32-36
Toerentalmeters	63
Trailernetten	96
Trekgereedschappen, wiellagers	47-48
Trekhaakdooppen	96
Trekhaakkoppelingen	96
Trekhaaksets	94-95
Universele vetten	75
Veerspanners	30,51-52
Veerspanners toebehoren	30,52
Veiligheidsschoenen	6,8-9,12,98
Verstuurtesters	44
Verstuurvertrekkers	45
Verstuurverzittingreinigers	46
Visual Diagnostic Tool	92
Werkklampen	109
Werkshoenen	6,8-9,12,98
Wielmoerdooppen	106
Wielmoerdooppensets	106
Wielnaafborstels	107



Werklamp COB led in 5 kleuren





51,95

ART. SIN-100.2035

Draadloos oplaadbare werklamp COB led, verkrijgbaar in vijf verschillende kleuren. Met bijbehorende USB-C kabel voor regulier laden en geschikt voor inductieladen. 360° geïntegreerde draaibare haak, 180° knikbaar en 90° brede lichtbundel. Voorzien van 3 geïntegreerde magneten en schokbestendige behuizing van hoogwaardig materiaal. Inductielader apart verkrijgbaar in enkele en dubbele uitvoering (SIN-100.2035-4 en SIN-100.2035-5). Zie onderaan deze pagina.

- Lichtopbrengst: 60 - 600, spotlight 100 Lm
- Brandtijd: 2,5 - 12 h
- Laadtijd: 3,5 uur (kabel) / 4,5 uur (inductie)
- Lamptype: COB led (spot SMD led)
- Accutype: 3,7V 2,6Ah Li-ion
- IP klasse: IP42

**BEKIJK DE SPECIALE
COMBINATIE ACTIE OP
PAGINA 24**

Art.	=	Kleur
SIN-100.2035		Zwart
SIN-100.2035-B		Blauw
SIN-100.2035-O		Oranje
SIN-100.2035-R		Rood
SIN-100.2035-Y		Geel



Geschikt voor inductieladen



ART. SIN-100.2035-4



ART. SIN-100.2035-6



Inductielader voor SIN-100.2035

ART. SIN-100.2035-4

Inductielaadpad voor draadloos opladen van 1 lamp, geschikt voor de SIN-100.2035 serie.

27,50

ART. SIN-100.2035-6

Inductielaadpad voor draadloos opladen van 2 lampen, geschikt voor de SIN-100.2035 serie.

34,95

INDUSTRIE HART

USB oplaadstekker 2 Ah voor SIN-100.2035

9,95

ART. SIN-100.1002A

Met de USB oplaadstekker laad de werklamp snel op. De stekker wordt zonder USB-kabel geleverd. In tegenstelling tot reguliere 1,0 A power adapters heeft deze adapter een output vermogen van 2,0 A waardoor het laden van de lamp sneller gaat.

BLAUPUNKT

Muurladers

- Werkt volgens Plug & Charge principe (geen systeem met pasje of chip)
- Geeft de best mogelijke bescherming in huis (door ingebouwde Type B RCB aardlekschakelaar)
- Af te stellen tussen 10A en 32A (afhankelijk van de aansluiting)
- Opladen mogelijk tot 7,4kW bij 1 fase en 22kW bij 3 fase (afhankelijk van aansluiting)
- Geschikt voor binnen- en buitenshuis door IP55 geclassificeerde laadstation



- Wordt geleverd met een vaste kabel van 5 meter + kabelophanging
- Geschikt voor alle voertuigen met een Type 2 aansluiting (IP44)



- Wordt geleverd zonder vaste kabel
- Uitgang Type 2 aansluiting

	Art. AWB1P32AT2 1 FASE 220/230v	Art. AWB3P32AT2 3 FASE 380/400v	Art. AWB1P32AT2NCB 1 FASE 220/230v	Art. AWB1P32AT2NCB 3 FASE 380/400v
Verbruik (A)	10-32A	10-32A	10-32A	10-32A
Oplaadvermogen max.	tot 7.4 kW	tot 22 kW	tot 7.4 kW	tot 22 kW
Laadkabel	TYPE 2	TYPE 2	-	-
Plug aansluiting	-	-	TYPE 2	TYPE 2
Bedrijfstep	-40 °C ~ 45 °C	-40 °C ~ 45 °C	-40 °C ~ 45 °C	-40 °C ~ 45 °C
Koeling manier	Natuurlijke koeling	Natuurlijke koeling	Natuurlijke koeling	Natuurlijke koeling
RCB	Type B	Type B	Type B	Type B
Afmeting in cm (lxbxh)	13x25x30	13x25x30	14x23.5x29	14x23.5x29

702,-

737,-

Leverbaar vanaf medio mei
618,-

Leverbaar vanaf medio mei
632,-

Bekijk ook de EV & Hybride producten vanaf pagina 81

BLAUPUNKT

Bevestigingspaal met voet voor laadstation

Geschikt voor alle bovenstaande Blaupunkt laadstations.

	Art. ASTAWB1
Materiaal	RVS
Kleur	Zilver
Lengte	120 cm
Breedte	21 cm
Afmeting voet	30x16 cm
Inclusief	4 ankerhaken



Leverbaar vanaf medio mei
210,-



Met rubberen ESD antislipzool

SHADE



FUSE



FORCE



Veiligheidsschoenen S3 ESD in 3 kleuren

Trendy veiligheidssneaker van Redbrick motion. De nieuwe lichtgewicht veiligheidssneakers van Redbrick zijn modern vormgegeven en bieden door de S3 classificering hoge veiligheid. De schoenen hebben een rubberen ESD antislipzool, aluminium neus en kevlar tussenzool. Ook zijn ze waterafstotend en ademend door de microfiber bovenlaag.

- Schoentype: Laag
- Veiligheidsklasse: S3 SRC CI HRO ESD
- Kleur: Zwart
- Materiaal neus: Aluminium
- Materiaal tussenzool: Kevlar
- Goedkeuring: EN ISO 20345:2011

Art.	Kleur	Verkrijgbare maten	Prijs
SHADE	Zwart	39 t/m 48	€ 75,00
FUSE	Groen	39 t/m 48	€ 75,00
FORCE	Rood	39 t/m 48	€ 75,00

Kenmerken veiligheidsklasse:

- S3 = Stalen/kunststof neus met een indeukresistentie van 200 joule. Antistatisch. Verhoogde weerstand tegen het binnendringen van water. Stalen/kevlar tussenzool. Antislipprofiel.
- SRC = Wegglijbestendig op keramische tegels, stalen platen en glycerine.
- CI = Geïsoleerd voor lage tot zeer lage temperaturen.
- HRO = Hittebestendige zool, kan gedurende 1 minuut contact met een oppervlak van 300°C weerstaan zonder schade te vertonen.
- ESD = Met elektrostatische ontlading, die er voor zorgt dat de statische elektriciteit afgevoerd wordt. Het voornaamste doel van ESD schoenen is het voorkomen dat je apparatuur beschadigt als gevolg van een elektrische schok door statische elektriciteit die je zelf hebt opgebouwd.

Bestellen = art.nr. + maat (bijv. SHADE in maat 44 = SHADE 44)



10000330

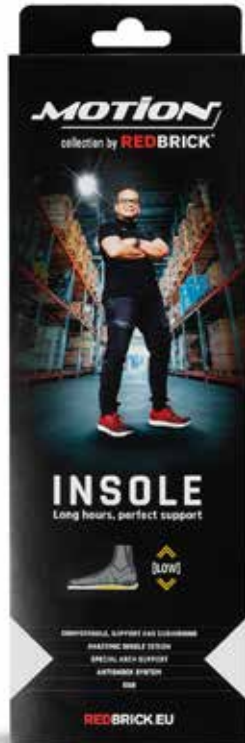

10000360

Gebruik een inlegzool

Iedere veiligheidsschoen is voorzien van een inlegzool, deze inlegzolen zijn allemaal hetzelfde en dat terwijl iedere voet een andere pasvorm heeft. Kies daarom altijd voor een inlegzool die bij uw voeten past.

Inlegzolen geven steun aan uw voeten en daardoor ook uw rug. Met een steunzool maakt u de werkschoen beter passend voor uw voeten.

Niet zomaar een inlegzool



Toch kunt u niet zomaar iedere inlegzool in uw werkschoenen doen. Als u de inlegzool van de fabrikant eruit haalt, dan kunt u ook onbedoeld het veiligheidskenmerk veranderen. De werkschoenen worden namelijk getest in de staat zoals ze uit de fabriek komen. Als u de samenstelling dus vervangt door een andere steunzool dan wijken de schoenen af van de geteste norm en vervalt de veiligheidsnormering.

Met de inlegzolen van Redbrick heeft u niet alleen betere steun, maar voldoen uw werkschoenen nog steeds aan dezelfde veiligheidsnormering.



Inlegzool voor Redbrick en Motion werkschoenen

Inlegzool voor alle Redbrick en Motion modellen. Door de standaard inlegzolen te vervangen door de correcte Redbrick of Motion inlegzool, voldoet de werkschoen altijd aan de veiligheidseisen.

-  Lage inlegzool: voor personen met platte voeten.
-  Medium inlegzool: voor personen met een normale voetboog.
-  Hoge inlegzool: voor personen met een hoge voetboog.

Art.	Uitvoering	Model	Verkrijgbare maten	Prijs
10000330	Laag	Redbrick	36 t/m 48	€ 13,99
10000360	Laag	Motion	36 t/m 48	€ 13,99
10000340	Medium	Redbrick	36 t/m 48	€ 13,99
10000370	Medium	Motion	36 t/m 48	€ 13,99
10000350	Hoog	Redbrick	36 t/m 48	€ 13,99
10000380	Hoog	Motion	36 t/m 48	€ 13,99

Bestellen = art.nr. + maat (bijv. 10000330 in maat 44 = 1000033044)



Veiligheidsschoen laag S3

75,-



Waterafstotend en ademend

ART. 177656-80013

Veiligheidsschoen van waterafstotend, ademend nubuck met een stalen neus. De anti-perforatie zool is antistatisch en energie absorberend. Olie- en brandstof resistent.

- Schoentype: Laag
- Veiligheidsklasse: S3-SRC
- Kleur: Zwart
- Materiaal neus: Staal
- Materiaal tussenzool: Kevlar
- Goedkeuring: EN ISO 20345:2011
- Verkrijgbare maten: 35 t/m 48



Veiligheidsschoen hoog S3

75,-



Waterafstotend en ademend

ART. 177654-80013

Veiligheidsschoen van waterafstotend, ademend nubuck met een stalen neus. De anti-perforatie zool is antistatisch en energie absorberend. Olie- en brandstof resistent.

- Schoentype: Hoog
- Veiligheidsklasse: S3-SRC
- Kleur: Zwart
- Materiaal neus: Staal
- Materiaal tussenzool: Kevlar
- Goedkeuring: EN ISO 20345:2011
- Verkrijgbare maten: 35 t/m 48

Kenmerken veiligheidsklasse:

- S3 = Stalen/kunststof neus met minimale indeukresistentie van 200 joule. Antistatisch. Verhoogde weerstand tegen het binnendringen van water. Stalen/kevlar tussenzool. Antislipprofiel.
- SRC = Wegglijbestendig op keramische tegels, stalen platen en glycerine.



Veiligheidsschoen laag S3

85,-



Met Airbox technologie

ART. 176221-C9034

Airbox technologie is een exclusieve GEOX technologie van Diadora. Het GEOX systeem zit onder de hak van de voet en zorgt zo voor comfort en goed ademende schoenen. Doordat je bij iedere stap de Airbox samendrukt wordt al het vocht afgevoerd door de openingen aan de zijkant van de zool. De schoen heeft veiligheidsklasse S3 en een SRC zool, wat zorgt voor optimale veiligheid.

- Schoentype: Laag
- Veiligheidsklasse: S3-SRC
- Kleur: Zwart/rood
- Materiaal neus: Aluminium
- Materiaal tussenzool: Kunststof
- Goedkeuring: EN ISO 20345:2011
- Verkrijgbare maten: 35 t/m 48

Bestellen = art.nr. + maat (bijv. 176221-C9034 in maat 44 = 176221-C9034-44)



Geschikt voor hybride & EV

Gereedschapset VDE 15-delig

599,-

ART. HYBRID03

Ideale gereedschapset, speciaal voor het werken aan elektrische en hybride voertuigen. Alles wat u nodig heeft zit in één koffer met hoogwaardig VDE gereedschap van KNIPEX. Inclusief de Z-6843, een CATIV - 1.000 V 2-polige spanningstester van LASER TOOLS. Set bestaand uit:

- VDE 3/8" ratel
- VDE Dopsleutels 10 - 11 - 13 - 17 - 19
- VDE Ringsleutel 10 en 12 mm
- VDE Verlengstukken 125 en 250 mm
- VDE Waterpomptang
- VDE Schroevendraaierset
- VDE Geïsoleerde handschoenen
- VDE Rubber afdekleed
- CATIV - 1.000 V 2-polige spanningstester
- DIN / ISO: IEC 60900 / DIN EN 60900 / 1000V

Bekijk alle EV & Hybride producten vanaf pagina 81



VDE 1000V

LASER

Geschikt voor hybride & EV

Veiligheidsschoen hoog SB 1.000V

Veiligheidsschoenen met geïsoleerde zool, voor het werken aan elektrische en hybride voertuigen. De veiligheidsschoenen zijn ISO/EN50321 gecertificeerd tot 1000V Klasse 0. Tevens voorzien van composiet neus en tussenzool, anti-slip zool en is olie en zuurbestendig.

- Schoentype: Hoog
- Veiligheidsklasse: SB
- Kleur: Zwart
- Materiaal neus: Composiet
- Materiaal tussenzool: Composiet
- Materiaal inlegzool: Memory foam
- Goedkeuring: BS EN 50321:2000 / ASTM F2413-18 / ISO/EN 20345:2011 (SBP - NM - SRC)

Art.	Maat
Z-7971	41
Z-7972	42
Z-7973	43
Z-7974	44
Z-7975	45
Z-7976	46



189,-



Kenmerken veiligheidsklasse:

- SB = Stalen/composiet neus met minimale indeukresistentie van 200 joule.

EN ISO 50321 Klasse 0:

- Tot max. 1000 Volt. Definieert de vereisten en tests voor PBM-schoenen die worden gebruikt als elektrisch isolerend schoeisel en overboots die worden gebruikt voor het werken onder spanning.



Distributie breedte meter

19,95

ART. FX2014

Bij de 1.0 en 1.2 3 cilinder Puretech benzine motoren van PSA (EB0 en EB2) en aanverwante motoren kan de "natte" distributieriem opzwellen doordat deze door de olie loopt.

Met dit gereedschap kun je eenvoudig de breedte van de riem opmeten, wanneer deze niet overeenkomt met het gereedschap moet de riem vervangen worden. Deze inspectie is een toevoeging op de reguliere inspectie van de distributieriem.

Geschikt voor:

Peugeot 1.0 / 1.2, 108, 2008, 208, 301, 308 (13-).
 Citroën 1.0 / 1.2, C-Elysee, C1 II, C3 III, C3 Picasso, C4 Cactus, C4 II,
 C4 Picasso/Grand Picasso II, DS3/DS3 Cabrio, DS4.
 Toyota 1.2, Aygo (14-).
 Vauxhall/Opel 1.0 / 1.2, Combo-E (X19)(18-), Crossland X (P17)(17-),
 Grandland X (A18)(17-), Mokka X (J13)(16-)

De motorcodes staan op de website.



Voor het opmeten van "natte" opzwellende riemen



Lashelm automatisch, tint 3 - 11

30,-

ART. 064997

Ideaal voor ARC en MIG-MAG lassers. Door het elektro-optische filter schakelt de laskap automatisch over op een donkere tint wanneer het lassen aanvangt. Reactietijd 0.5 ms.

- Geschikt voor: MMA 10 > 150 / TIG 10 > 175 / MIG-MAG 10 > 200
- Tint: 3 - 11
- Schakeltijd: 0,6 ms
- Schermafmetingen: 98 x 35 mm



Met TRUECOLOR technologie; perfecte kleurweergave en hoogste optische classificatie



Lashelm volautomatisch, tint 4 / 9 > 13

46,-

ART. 065048

Deze Techno 9/13 TRUECOLOR lashelm is essentieel voor de veiligheid en beschermt het gezicht en ogen van de lasser tegen UV, infrarood en spatten. Volautomatisch schakelt het masker in een fractie van een seconde over van helder naar getint zodra het masker klaar is voor gebruik. De helm is voorzien van een hoofdband en beschermt het gezicht en de hals volledig.

- Geschikt voor: MMA 5 > 400 / TIG 5 > 300 / MIG-MAG 5 > 400
- Tint: 4 / 9 > 13
- Schakeltijd: 0,3 ms
- Schermafmetingen: 92 x 42 mm



Met TRUECOLOR technologie; perfecte kleurweergave en hoogste optische classificatie



Draadloos via Bluetooth

Stethoscoop draadloos bluetooth

ART. STE78684

Draadloze Bluetooth elektrische stethoscoop. Met de 'Chassis ears' kun je gemakkelijk vibraties en geluiden opsporen door de draadloze zenders op de locatie te plaatsen waar het geluid vandaan komt.

Door middel van software voor Windows pc's en android telefoons of tablets kunnen de resultaten live bekeken en opgeslagen worden. Ook kan door middel van de hoofdtelefoon live mee geluisterd worden via het systeem.

Ideaal voor het opsporen van trillingen en geluiden aan het onderstel van het voertuig, of aan het motorblok.



gemakkelijk vibraties en geluiden opsporen



door middel van de draadloze zenders



699,-



Live resultaten op laptop of telefoon



**Industriële kwaliteit!
24, 36 en 48V**

Extra robuust!

NOCO

Industriële acculader

Art. GX2440

De ultracompacte, robuuste en waterdichte industriële lader voor onder andere heftrucks, palletwagens en andere elektrische machines zijn bestand tegen onjuist gebruik en kunnen rechtstreeks worden bevestigd op diverse oppervlakken en uitrustingen.

- Voorkomt vonken en beschermt tegen omgekeerde polariteit.
- Laadt 2 keer sneller dan gewone laders.
- Aansluiten zonder ooit te overladen, laden vanaf 0 V.
- Geavanceerde diagnostiek en reparatiealgoritmes.
- Efficiëntie van 92%.
- Geschikt voor accutype: Nat - MF - Ca/Ca - AGM - GEL - Lithium



Laadmodi (24V GX2440)	
Modi	Uitleg bij de verschillende modi
Stand-by	Geen vermogen In de stand-by-modus laadt de lader niet en levert hij geen vermogen naar de batterij. De energiebesparende functie is actief in deze modus, waardoor hij slechts een microscopische hoeveelheid stroom vergt. Wanneer deze modus actief is, brandt er een oranje led.
24V NORM	28,8V 40A Tot 425 Ah Om natceel- en gelceelbatterijen, verbeterde natte batterijen, onderhoudsvrije batterijen en calciumbatterijen van 24V op te laden. Wanneer deze modus actief is, brandt er een witte led.
24V koud/AGM	29,4V 40A Tot 425 Ah Om 24V-batterijen op te laden bij temperaturen lager dan 10 °C of AGM-batterijen op te laden. Wanneer deze modus actief is, brandt er een blauwe led.
AGM+	31,2V 40A Tot 425 Ah Om geavanceerde AGM-batterijen op te laden die een hogere spanning vergen dan normaal. Wanneer deze modus actief is, brandt er een blauwe led.
LI-ION	29,2V 40A Tot 425 Ah Om lithium-ionbatterijen of lithium-ionfosfaatbatterijen op te laden. Wanneer deze modus actief is, brandt er een blauwe led.
Repair	32V 5A Elke inhoud Een geavanceerde reparatiemodus om oude, lege, beschadigde, gestratificeerde of gesulfateerde batterijen te repareren en op te laden. Wanneer deze modus actief is, knippert er een rode led.
Supply	27,2V 20A Vormt de lader om tot een stroombron met gelijkstroom. Wanneer deze modus actief is, brandt er een rode led.

Art.	Spanning	Laadstroom	Accucap.	Accucap. onderhoud	Isolatieklasse	Prijs
GX2440	24 V	40 A	1 - 425 Ah	Elke accu	IP66	€ 463,00
GX3626	36 V	26 A	1 - 425 Ah	Elke accu	IP66	€ 463,00
GX4820	48 V	20 A	1 - 425 Ah	Elke accu	IP66	€ 463,00

Ook voor heftrucks opladen e.d.



Poloshirt in 7 kleuren



Poloshirt van hoge kwaliteit voor optimaal draagcomfort.
Gemaakt van organische materialen.

- Materiaal: 100% katoen

Afb.	Art.	Kleur	Verkrijgbare maten	Prijs
1	177955-80013	Zwart	S t/m 3XL	€ 19,00
2	177955-75070	Donker grijs	S t/m 3XL	€ 19,00
3	177955-C5493	Grijs	S t/m 3XL	€ 19,00
4	177955-60089	Licht blauw	S t/m 3XL	€ 19,00
5	177955-60062	Donker blauw	S t/m 3XL	€ 19,00
6	177955-45019	Oranje	S t/m 3XL	€ 19,00
7	177955-45045	Rood	S t/m 3XL	€ 19,00

Bestellen = art.nr. + maat (bijv. 177955-80013 in maat 3XL = 177955-80013-3XL)

**Speciaal voor hogedruk turbo motoren bijv. 1.2T VAG motoren
100% betrouwbaarheid**



Exclusief bij Toolspecial



Rookmachine SPEEDSMOKE

ART. SPEEDSMOKE

Voor het uitvoeren van een lekkagetest op turbo- en gedownsizede motoren is het noodzakelijk om de luchtdoorstroming en druk te simuleren alsof de motor draait. De Speedsmoke is de eerste in zijn soort en speciaal ontwikkeld voor de aftermarket.

- Complete diagnostische capaciteit om gebreken bij atmosferische motoren te constateren, maar ook om bij hoge druk turbo, diesel, supercharged, boost lekkages te vinden in enkele minuten.
- 20 keer meer druk en 40 keer meer doorstroming dan conventionele rookmachines
- Aansluiten via 12V door ingebouwde compressor

- Werkdruk: 0,14 - 1 bar
- Spanning: 12 V
- Temperatuurbereik: -17 - +60 °C



2.499,-



Autokabel High Voltage

Autokabel geschikt voor elektrische voertuigen, ook bekend als de High Voltage (HV) kabel. Geschikt voor Max. 600V AC / 1000V nominale spanning. De DC koperen geleider is van vertind koper en heeft een ALU-PET-folie-afscherming.

De High Voltage kabel heeft een lage dwarsdoorsnede voor elke elektrische toepassing, waardoor het gewicht en de bouwruimte kan worden verminderd. Geschikt voor gebruik bij temperaturen van -40 ° C tot + 70 ° C.

- Beproevingsspanning: 3.500 V
- Nominale spanning: 600 / 1.000 V
- Temperatuurbereik: -40 - +70 °C
- Kleur: Oranje



Geschikt voor EV toepassingen



Art.	Doorsnede	Lengte	Verpakking	Prijs per meter
D09351/5	10 mm ²	5 m	Rol	€ 5,60
D09351/10	10 mm ²	10 m	Rol	€ 4,90
D09351/25	10 mm ²	25 m	Rol	€ 4,45
D09352/5	16 mm ²	5 m	Rol	€ 7,70
D09352/10	16 mm ²	10 m	Rol	€ 7,00
D09352/25	16 mm ²	25 m	Rol	€ 7,00
D09353/5	25 mm ²	5 m	Rol	€ 11,20
D09353/10	25 mm ²	10 m	Rol	€ 10,50
D09353/25	25 mm ²	25 m	Rol	€ 9,80
D09354/5	35 mm ²	5 m	Rol	€ 16,80
D09354/10	35 mm ²	10 m	Rol	€ 14,00
D09354/25	35 mm ²	25 m	Rol	€ 13,15
D09355/5	50 mm ²	5 m	Rol	€ 21,00
D09355/10	50 mm ²	10 m	Rol	€ 21,00
D09355/25	50 mm ²	25 m	Rol	€ 19,60
D09356/5	70 mm ²	5 m	Zak	€ 25,20
D09356/10	70 mm ²	10 m	Zak	€ 24,50
D09356/25	70 mm ²	25 m	Zak	€ 25,20
D09357/5	95 mm ²	5 m	Zak	€ 35,00
D09357/10	95 mm ²	10 m	Zak	€ 31,50
D09357/25	95 mm ²	25 m	Zak	€ 30,80



Kabelbundelband High Voltage 100 stuks

Voor het bundelen van kabels.

- Brandbaarheidsklasse: UL 94 Class V-2
- Materiaal: Nylon 6.6
- Normen: UL E75050, Lloyd's, GL 59425-08HH, MIL-23190D
- Temperatuurbereik: -40 ~ +85 °C
- Kleur: Oranje

Art.	Breedte	Lengte	Prijs
D09402/1G	2,4 mm	80 mm	€ 1,40
D09403/1G	2,5 mm	100 mm	€ 1,50
D09404/1G	2,5 mm	120 mm	€ 2,10
D09405/1G	2,5 mm	140 mm	€ 2,20
D09406/1G	2,5 mm	160 mm	€ 2,45
D09407/1G	2,5 mm	200 mm	€ 2,80
D09408/1G	3,6 mm	140 mm	€ 3,15
D09409/1G	3,6 mm	150 mm	€ 4,35
D09410/1G	3,6 mm	200 mm	€ 4,45
D09411/1G	3,6 mm	292 mm	€ 5,60
D09412/1G	3,6 mm	370 mm	€ 8,40
D09413/1G	4,8 mm	120 mm	€ 4,55
D09414/1G	4,8 mm	188 mm	€ 4,90
D09415/1G	4,8 mm	200 mm	€ 5,25
D09416/1G	4,8 mm	250 mm	€ 5,45
D09417/1G	4,8 mm	280 mm	€ 8,40
D09418/1G	4,8 mm	300 mm	€ 8,75
D09419/1G	4,8 mm	368 mm	€ 9,10
D09420/1G	4,8 mm	390 mm	€ 14,00
D09421/1G	4,8 mm	430 mm	€ 14,00
D09422/1G	4,8 mm	530 mm	€ 21,00
D09423/1G	7,6 mm	150 mm	€ 12,00
D09424/1G	7,6 mm	200 mm	€ 14,00
D09425/1G	7,6 mm	250 mm	€ 17,00
D09426/1G	7,6 mm	292 mm	€ 17,00
D09427/1G	7,6 mm	368 mm	€ 20,00
D09428/1G	7,6 mm	450 mm	€ 31,00
D09429/1G	7,6 mm	540 mm	€ 35,00
D09430/1G	9,0 mm	530 mm	€ 44,00
D09431/1G	9,0 mm	630 mm	€ 49,00
D09432/1G	9,0 mm	710 mm	€ 58,00
D09433/1G	9,0 mm	775 mm	€ 63,00
D09434/1G	9,0 mm	830 mm	€ 70,00
D09435/1G	9,0 mm	920 mm	€ 77,00
D09436/1G	9,0 mm	1.020 mm	€ 91,00
D09443/1G	9,0 mm	1.220 mm	€ 112,00
D09438/1G	12,6 mm	230 mm	€ 56,00
D09439/1G	12,6 mm	480 mm	€ 84,00
D09440/1G	12,6 mm	580 mm	€ 98,00
D09441/1G	12,6 mm	730 mm	€ 119,00
D09442/1G	12,6 mm	880 mm	€ 168,00
D09437/1G	12,6 mm	1.030 mm	€ 175,00

Geschikt voor EV toepassingen



NIEUW**NIEUW****NIEUW****NIEUW****HiPer**
HIGH PERFORMANCE

6.3

**HAZET****HPS Omschakelratel 1/4", 90 tanden
100 Nm**

ART. 863HPS

45,-

De 863HPS ratel met borging, snellosknop en een hoge maximale belasting. Het is een unieke combinatie van kracht en precisie. De maximale belasting is een sterke 100 Nm, terwijl een zeer fijne vertanding van 90 tanden zorgt voor een minimale werkingshoek van slechts 4°.

Bovendien hebben de componenten van de 863HPS door een speciale warmtebehandeling en gebruik van de modernste smeermiddelen een bijzonder lange levensduur. Duits fabriekaart.

- Aantal tanden: 90
- Aandrijfgrootte: 1/4 "

- Totale lengte: 116 mm

**Scan en bekijk
de demo van
Tim en Kees****SCAN EN BEKIJK DE
PRODUCTVIDEO****HiPer**
HIGH PERFORMANCE

10

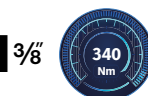
**HAZET****HPS Omschakelratel 3/8" 90 tanden
340 Nm**

ART. 8816HPS

55,-

De 8816HPS ratel met borging, snellosknop en een hoge maximale belasting. Het is een unieke combinatie van kracht en precisie. De maximale belasting is een sterke 340 Nm, terwijl een zeer fijne vertanding van 90 tanden zorgt voor een minimale werkingshoek van slechts 4°.

Bovendien hebben de componenten van de 8816HPS door een speciale warmtebehandeling en gebruik van de modernste smeermiddelen een bijzonder lange levensduur. Duits fabriekaart.

- Aantal tanden: 90
- Aandrijfgrootte: 3/8 "

- Totale lengte: 200 mm

HiPer
HIGH PERFORMANCE

12.5

**HAZET****HPS Omschakelratel 1/2" 90 tanden
850 Nm**

ART. 916HPS

64,-

De 916HPS ratel met borging, snellosknop en een hoge maximale belasting. Het is een unieke combinatie van kracht en precisie. De maximale belasting is een sterke 850 Nm, terwijl een zeer fijne vertanding van 90 tanden zorgt voor een minimale werkingshoek van slechts 4°.

Bovendien hebben de componenten van de 916HPS door een speciale warmtebehandeling en gebruik van de modernste smeermiddelen een bijzonder lange levensduur. Duits fabriekaart.

- Aantal tanden: 90
- Aandrijfgrootte: 1/2 "

- Totale lengte: 275 mm



"Alle ratels in deze nieuwe
HPS-serie hebben een hoge
maximale belasting en een
handige snellosknop"



25

**TWIN TURBO****HAZET****Slagmoersleutel 1"
4.100 Nm lange spindel**

ART. 9014LGT

619,-

Extra sterke 1" slagmoersleutel met lange spindel van 240 mm. Met een maximaal koppel van 3.850 Nm en een gewicht van slechts 5,9 kg een ideale combinatie. Geschikt voor zowel links- als rechtshandige bediening. Wordt geleverd met een 360 graden draaibare handgreep.

- Aandrijfvierkant: 1 "
- Maximaal koppel: 3.850 Nm
- Werkdruk: 6,3 bar

- Luchtverbruik: 235 l/min
- Koppeling: Euro 10
- Schroefdraadaansluiting: 1/2 "

Ook met korte spindel verkrijgbaar:

Art. 9014TT

25

589,-

SPECIALS**SPECIALS****SPECIALS****SPECIALS****HAZET**

Gereedschapswagen met 5 gevulde laden 321-delig assortiment

ART. 179NXL-8/321

- Aantal laden: 8
- Maximale belasting wagen: 1.000 kg
- L x B x H: 959 x 518 x 1.020 mm

**321-delig**

**NU MET 401 EURO
EXTRA VOORDEEL**

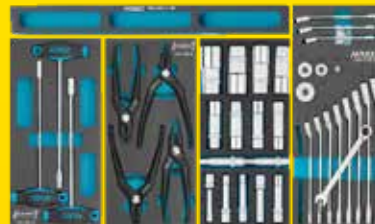
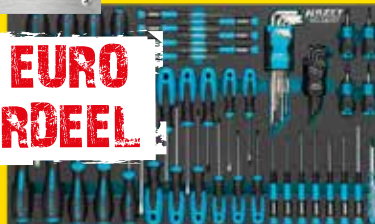
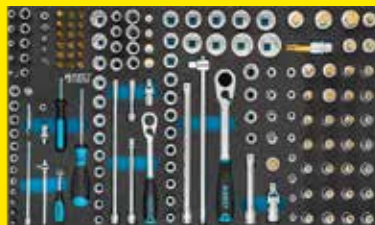
~~3.630,00~~ (Basisprijs)~~3.400,00~~ (Hazet SWW prijs)**2.999,-****HAZET**

Gereedschapswagen XXL met 3 gevulde laden 340-delig assortiment

ART. 179NXXL-7/340

- Aantal laden: 7
- Maximale belasting wagen: 1.000 kg
- L x B x H: 1133 x 518 x 1020 mm

**340-delig**

**NU MET 149 EURO
EXTRA VOORDEEL**

~~4.306,10~~ (Basisprijs)~~2.999,00~~ (Hazet SWW prijs)**2.850,-****GEK OP GEREEDSCHAP**



Gereedschapswagen met 4 gevulde laden 220-delig assortiment

ART. 179N-7/220

Gereedschapswagen met 7 laden en 220-delig gereedschapsassortiment.

- Aantal laden: 7
- Maximale belasting wagen: 1.000 kg
- L x B x H: 785 x 518 x 1020 mm

NU MET 50 EURO EXTRA VOORDEEL

~~2.080,00~~ (Basisprijs)

~~1.949,00~~ (Hazet SWW prijs)

1.899,-



220-delig





**Gereedschapswagen met 4 gevulde laden
204-delig assortiment**

ART. 178N-7/204

Gereedschapswagen voorzien van 7 laden een 204-delig gereedschapsassortiment in zachte schuiminlays.

- Aantal laden: 7
- Maximale belasting wagen: 480 kg
- L x B x H: 781 x 498 x 1037 mm



**NU MET 90 EURO
EXTRA VOORDEEL**

~~2.150,00~~ (Basisprijs)
~~1.440,00~~ (Hazet SWW prijs)

1.350,-





850 Nm

Art. 9012SPC



1700 Nm

Art. 9012 EL-SPC



2200 Nm

Art. 9012TT

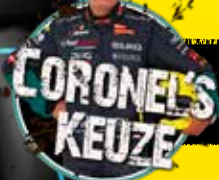

"Mede door de Twin Turbo is deze slagmoersleutel super krachtig!"



Slagmoersleutel 1/2"

Art.	Maximaal koppel	Werkdruk	Luchtverbruik	Koppeling	Schroefdraad-aansluiting	Hazet SWWW prijs	Prijs
9012SPC	850 Nm	6,3 bar	127 l/min	Euro 7.2	1/4 "	€ 129,00	€ 119,00
9012 EL-SPC	1.700 Nm	6,3 bar	139 l/min	Euro 7.2	1/4 "		€ 197,00
9012TT	2.200 Nm	6,3 bar	147,2 l/min	Euro 7.2	1/4 "	€ 219,00	€ 205,00

NU MET GRATIS PNEUMATISCHE OLIE 100 ML



1100 Nm

Art. 9012 M



1200 Nm

Art. 9012M-1



1400 Nm

Art. 9012 MT



1600 Nm

Art. 9012MTT



Compacte slagmoersleutel 1/2"

Art.	Maximaal koppel	Lengte	Werkdruk	Luchtverbruik	Koppeling	Schroefdraad-aansluiting	Prijs
9012 M	1.100 Nm	113 mm	6,3 bar	127 l/min	Euro 7.2	1/4 "	€ 149,00
9012M-1	1.200 Nm	80 mm	6,3 bar	127 l/min	Euro 7.2	1/4 "	€ 160,00
9012 MT	1.400 Nm	120 mm	6,3 bar	135 l/min	Euro 7.2	3/8 "	€ 199,00
9012MTT	1.600 Nm	110 mm	6,3 bar	133,1 l/min	Euro 7.2	1/4 "	€ 209,00

NU MET GRATIS PNEUMATISCHE OLIE 100 ML





Slagmoersleutel 3/4"

Art.	Maximaal koppel	Werkdruk	Luchtverbruik	Koppeling	Schroefdraad-aansluiting	Prijs
9013M	1.890 Nm	6,3 bar	153 l/min	Euro 7.2	3/8 "	€ 369,00
9013LGTT	3.800 Nm	6,3 bar	147,2 l/min	Euro 7.2	1/4 "	€ 589,00
9013TT	4.100 Nm	6,3 bar	243,5 l/min	Euro 7.2	1/4 "	€ 559,00

NU MET GRATIS PNEUMATISCHE OLIE 100 ML



Slagmoersleutel 1"

Art.	Maximaal koppel	Werkdruk	Luchtverbruik	Koppeling	Schroefdraad-aansluiting	Prijs
9014PS-1	3.400 Nm	6,3 bar	283 l/min	Euro 10	1/2 "	€ 860,00
9014P-1	3.400 Nm	6,3 bar	283 l/min	Euro 10	1/2 "	€ 925,00
9014LGTT	3.850 Nm	6,3 bar	235 l/min	Euro 10	1/2 "	€ 619,00
9014TT	4.100 Nm	6,3 bar	235 l/min	Euro 10	1/2 "	€ 589,00



NU MET GRATIS PNEUMATISCHE OLIE 100 ML





NOCO

Startbooster Lithium 12 V 3.000 A met accessoires

ART. GB150.COMBI

319,-

De GB150 is geschikt voor het starten van benzinemotoren tot 9,0l en dieselmotoren tot 7,0l.

De set wordt geleverd inclusief beschermende opbergcase (GBC015) en snellader (XGC4), waarmee de booster tot 5x sneller geladen kan worden.

- Spanning: 12 V
- Piekvermogen: 3.000 A
- Afmetingen: 310 x 127 x 69 mm
- IP klasse: IP65

Beschermende opbergcase (GBC015) en snellader (XGC4)

**NU MET 39 EURO
ACCESSOIRES
VOORDEEL**



NOCO

Startbooster Lithium 12 V 2.000 A met accessoires

ART. GB70.COMBI

229,-

De GB70 is geschikt voor het starten van benzinemotoren tot 8,0l en dieselmotoren tot 6,0l.

De set wordt geleverd inclusief beschermende opbergcase (GBC014) en snellader (XGC4), waarmee de booster tot 5x sneller geladen kan worden.

- Spanning: 12 V
- Piekvermogen: 2.000 A
- Afmetingen: 210 x 99 x 70 mm
- IP klasse: IP65

Beschermende opbergcase (GBC014) en snellader (XGC4)

**NU MET 33 EURO
ACCESSOIRES
VOORDEEL**



**NU MET 31 %
EXTRA VOORDEEL**

LASER

**Distributieriem spanningsmeter
Ultrasoon**

~~165,⁸³~~

115,-

ART. Z-7893

Om de vibratie/frequentie van de riem in Hertz te meten, om de riem correct te kunnen monteren.

Geschikt voor distributieriemen, V-riemen en Multi-V-riemen
Wordt bediend door middel van App op je mobiele telefoon.

Inclusief 20 opslag/data settings.

- Frequentie bereik: 10 - 600 Hz

**Via eigen
smartphone**



**NU MET 10 %
EXTRA VOORDEEL**

BOOTGUN

**Ashoesspreider pneumatisch
15 tot 115 mm**

~~96,²⁵~~

87,⁵⁰

ART. BG-110

Deze pneumatische ashoesspreider rekt de ashoes op, zodat deze over de koppeling geschoven kan worden zonder gebruik van smeermiddelen of andere hulpstukken. 2 jaar garantie op materiaal- en montagefouten, CE en GS gekeurd. Wordt geleverd met nippel.

- Materiaal: Glasvezel versterkt kunststof
- Geschikt voor: Flexibele neoprene ashoezen van 15 tot 115 mm.
- Maximale druk: 8 bar
- Aansluiting: 1/4" - 18 NPT





Looplamp, zaklamp en inspectielamp in één!



Looplampset 3 in 1

ART. SIN-100.1060

3-in-1 ledlamp met handige snelkoppeling om tussen verschillende lampen makkelijk en snel te kunnen wisselen.

De set bestaat uit een handgreep met Li-ion accu, extra dunne looplamp, zaklamp en een flexibele inspectielamp in een schuimleg zodat de set makkelijk op te bergen is in de gereedschapswagen. Incl. 230 V en 12 V lader.

- Lichtopbrengst: 175 / 300 Lm
- Brandtijd: 2,5 / 5 h
- Laadtijd: 3 h
- Lamptype: COB led
- Accutype: Li-ion
- Kleurtemperatuur: 5800 - 6500 K

~~59,95~~
49,95

**NU MET 20%
EXTRA VOORDEEL**



Bekijk ook de looplampen en werklampen op pagina 108-110



ACTIEPAKKET: Looplamp led + inductielader en oplaadstekker

Pakket van 1 draadloos oplaadbare COB LED werklamp met gebruiksvriendelijke inductielaadpad, USB-C kabel en 2,0 Ah USB oplaadstekker. Met USB-C aansluiting voor regulier laden en geschikt voor inductieladen. 360° geïntegreerde draaibare haak, 180° knikbaar en 90° brede lichtbundel. Voorzien van 3 geïntegreerde magneten en schokbestendige behuizing van hoogwaardig materiaal.

- Lichtopbrengst: 60 - 600 Lm
- Spotled: 100 Lm
- Brandtijd: 2,5 - 12 h
- Laadtijd: 3,5 h (kabel) / 4,5 h (inductie)
- Lamptype: COB led (spot SMD led)
- Accutype: 3,7V 2,6Ah Li-ion
- IP klasse: IP42

~~89,40~~
79,95

**NU MET 10%
EXTRA VOORDEEL**

**MET GRATIS
INDUCTIELADER
EN USB STEKKER**



ACTIEPAKKET keuze uit 5 kleuren

Art.	=	Kleur
SIN-100.2035 P		Zwart
SIN-100.2035-B P		Blauw
SIN-100.2035-O P		Oranje
SIN-100.2035-R P		Rood
SIN-100.2035-Y P		Geel



Kies voor HET milieuvriendelijke alternatief voor de absorptiekorrel

Bespaar in afval, tijd, kosten en werk schoner:
60 liter olie = 60 kilo korrels of ... 100 doeken (3,5 kilo)!
Bespaar 55,5 kg aan afval!



Olie absorbtie doeken 100 stuks (voor 60 liter olie)

ART. OILDOEK

Het alternatief voor de absorptiekorrel. OILDOEK van Moby Clean bespaart afval, tijd, kosten en werkt schoner. In vergelijking met absorptiekorrels bespaart dit alternatief ruim 90% (oftewel 90 kg van de 100 kg absorptiekorrels) aan afval! Per doek absorbeert de OILDOEK 0,6 liter olie. Dat is nog geen 2 doeken per 1 liter olie! De doeken zijn ook preventief te gebruiken. Het opruimen van de doeken is veel makkelijker en sneller dan bij het opruimen van absorptiekorrels.

- Inhoud doos: 100 doeken
- Doekafmeting: 50 x 40 cm
- Gewicht totaal: 3,5 kg



**NU MET 25%
 EXTRA VOORDEEL**

~~35,-~~
26,25



ACTIEPAKKET: Reinigingspistool Jet Washer met nozzle voor reiniging koelsysteem



**Gardena
 wateraansluiting**

ART. JL102010000.COMBI

Het Jet Washer pistool is een effectieve manier om om met hoge druk te wassen. De Jet Washer gebruikt een combinatie van luchtdruk en schoon water en wordt geleverd met een brede nozzle. In combinatie met de Jet Flusher nozzle voor reinigen van het koelsysteem. Voorzien van Gardena wateraansluiting.

**TOTAAL 15%
 PAKKETVOORDEEL**

- Uitvoering: Jet wash/Jet Flush combi
- Werkdruk: 6-10 bar
- Luchtverbruik: 200 l/min
- Schroefdraadaansluiting: 1/4 "
- Koppeling: 1/2 "
- Gewicht: 0,4 kg

~~58,44~~
49,50



Groot ingekocht,
extra voordeel!



"Deze kans
kan je niet
laten liggen!"



Slagmoersleutel 1/2", 1.360 Nm 20 V 5.0 Ah

~~662,¹⁵~~

549,-



**NU MET 17%
EXTRA VOORDEEL**

ART. 47665717001

Deze accuslagmoersleutel is een echte alleskunner! Heeft een maximaal koppel van 1.360 Nm! Daarbij is deze accuslagmoersleutel gemakkelijk instelbaar in 4 standen van maximaal koppel tot handvast. Daarnaast heeft deze accuslagmoersleutel een 360 graden rondschijnende ledlamp, om ook in donkere situaties goed het werk te verlichten. Wordt geleverd in stevige koffer.

- Spanning: 20 V
- Aandrijving: 1/2 "
- Maximale koppel: 1.360 Nm
- Accutype: Li-ion 20V 5Ah
- Aantal accu's: 2
- Gewicht: 3,4 kg



Slagmoersleutel 1/2" 2.100 Nm

ART. EG2565

Zeer krachtige slagmoersleutel van Eagle. Het maximale koppel van deze slagmoersleutel is 2.100 Nm! Dit is meer dan 40% sterker en 300 gram lichter dan zijn voorvanger de EG2560 en het is hiermee de sterkste 1/2" slagmoersleutel van Eagle, tegen een zeer scherpe prijs. De EG2565 is in 3 standen vooruit en 1 achteruit te gebruiken, en kan door zowel links- als rechtshandigen gebruikt worden.



**NU MET 32%
EXTRA VOORDEEL**



~~219,-~~

149,-

- Aandrijfvierkant: 1/2 "
- Maximaal koppel: 2.100 Nm
- Werkdruk: 6,2 bar
- Luchtverbruik: 158 l/min
- Schroefdraadaansluiting: 1/4 "
- Toerental onbelast: 8.500 tr/min



Slagmoersleutel 1/2" 610 Nm

ART. EG558

Ultracompacte slagmoersleutel voor het bereiken van de moeilijkst toegankelijke plaatsen. Met verdraaibare luchtinlaat en lang handvat en een lengte van 75mm zodat de sleutel bijna overal tussen kan. Een echte probleemoplosser. Een maximaal koppel van 610 Nm onder alle omstandigheden en met 1,35 kg toch nog erg licht.



**NU MET 35%
EXTRA VOORDEEL**



~~199,-~~

129,-

- Aandrijfvierkant: 1/2 "
- Maximaal koppel: 610 Nm
- Werkdruk: 6,2 bar
- Luchtverbruik: 160 l/min
- Schroefdraadaansluiting: 1/4 "
- Toerental onbelast: 9.000 tr/min

**NU MET 34%
EXTRA VOORDEEL**

**Alles in 1 startset!
Met krachtige 4-polige
Metabo motor**



~~300,-~~

199,-

melabo

Accuboor-/schroefmachine 18 V 2 Ah

ART. 602102600

Metabo Mobile Workshop complete set voor veel werkzaamheden. Krachtige boorschroefmachine met 4 polige motor. Geïntegreerde werkklamp, en voorzien van praktische riemhaak en bithouder. De kunststof koffer bevat onder andere twee afbrekmessen met navullingen, diverse PZ-, TX- en zaagsnede-bits, zeskantdoppen, HSS-G boren en een rolbandmaat. Inclusief 2x 2,0 Ah accu en lader.

- Accutype: 18 V Li-Ion
- Aantal accu's: 2
- Spanning: 18 V
- Boorkop: 1,5 - 13 mm
- Boren in staal: 13 mm
- Boren in hout: 38 mm
- Aandraaimoment zacht: 34 Nm
- Aandraaimoment hard: 60 Nm

**NU MET 28%
EXTRA VOORDEEL**



~~18,-~~

12,95

melabo

Bitset 29-delig met zaklamp

ART. 626721000

29-delige bitset met mini zaklamp.

Inhoud 25 mm:

- Phillips bits PH1 - 2x PH2 - PH3
- Pozidriv bits PZ1 - 2x PZ2 - PZ3
- Zaagsnede bits 3 - 5 mm
- Stift bits 3 - 4 - 5 - 6 mm

- Torx bits T10 - T15 - 2x T20 - T25 - T30 - T40

Inhoud 50 mm:

- Phillips bit PH2
- Pozidriv bit PZ2
- Torx bits T20 - T25
- Zaagsnede bit 4,5 mm
- Stift bit 4 mm

- 1 adapter
- 1 magnetische snelwisselbithouder
- Materiaal: S2 staal
- Aandrijfgrootte: 1/4 "

**Geschikt voor
Stalen platen 0,5 - 1,5 mm
Non-ferrometalen**

23636 HSS >classic< Metall/metal>> melabo

**NU MET 34%
EXTRA VOORDEEL**



~~92,70~~

61,-

melabo

Decoupeerzaag 450W

ART. 601030500

Decoupeerzaag 450 W met Metabo Quick, zaagblad wisselen zonder gereedschap, instelbare slagfrequentie voor verschillende materialen, spaanblaasfunctie en afzuigmogelijkheden. Wordt geleverd in een kunststof koffer, met 2 zaagbladen, 1 voor hout en 1 voor metaal.

- Vermogen: 450 W
- Spanning: 230 V
- Slaglengte: 18 mm
- Aantal slagen: 600 - 3.000 /min
- Zaagcapaciteit hout: 65 mm
- Zaagcapaciteit metaal: 15 mm

**NU MET 17%
EXTRA VOORDEEL**

melabo

Decoupeerzaagblad 0,7 mm; 66 mm

~~9,-~~

7,50

ART. 623636000

Uitvoering: Gefreesd / gegolfd
Materiaal: HSS

- Tandsteek: 0,7 mm
- Werklengte: 66 mm
- Dikte: 1 mm
- Verpakking: Blister a 5 st



SPECIALS

SPECIALS

SPECIALS

SPECIALS

SPECIALS



**NU MET 15 %
EXTRA VOORDEEL**

KRAFTWERK
Hollandse Landbouwmachines

Gereedschapskoffer met 200-delig gereedschapsassortiment

ART. 204.104.800

200-delig doppenstel met ratel in kunststof koffer. Inhoud:

1/4" aandrijving

- Super-Lock doppen 4 t/m 14 mm
- Lange Super-Lock doppen 4 t/m 10 mm
- Torx doppen E4 - E5 - E6 - E7 - E8
- Cardan gewricht
- Verloopstuk van binnen vierkant naar binnen zeskant
- Verlengstukken 50 - 100 mm
- Schuifstuk met draaistang 115 mm
- Doppendraaier
- Omschakelratel 72 tands
- Zaagsnede doppen 4 - 5.5 - 6.5 - 7 mm
- Phillips doppen PH0 - PH1 - PH2
- Pozidriv doppen PZ0 - PZ1 - PZ2
- Torx doppen T8 t/m T30
- Torx doppen met stiftgeleiding T8 t/m T30
- Inbus doppen 3 - 4 - 5 - 6 mm
- Phillips bits PH1 - PH2
- Pozidriv bits PZ1 - PZ2
- Torx bits T5 - T6 - T7
- Torx bit met stiftgeleiding T7
- 5-Star Torx bits met stiftgeleiding TS10 t/m TS45
- Ribe bits M5 - M6 - M7 - M8 - M9
- Veeltand bits M5 - M6 - M8
- Torq-Set bits 6 - 8 - 10
- Tri-Wing bits 1 - 2 - 3 - 4
- Spanner bits 4 - 6 - 8 - 10
- Clutch bits 1 - 2 - 3
- 4-kant bits 1 - 2

5/16" aandrijving

- Zaagsnede bits 8 - 10 - 12 mm
- Phillips bits PH3 - PH4
- Pozidriv bits PZ3 - PZ4
- Torx bits T40 - T45 - T50 - T55 - T60 - T70
- Torx bits met stiftgeleiding T40 t/m T70
- Inbus bits 7 - 8 - 10 - 12 - 14 mm

3/8" aandrijving

- Super-Lock doppen 10 t/m 19 mm
- Lange Super-Lock doppen 10 t/m 15 mm
- Torx doppen E10 t/m E18
- Bougie dop 18 mm
- Cardan gewricht
- Verloopstuk van 3/8"; binnen vierkant naar 5/16"; binnen zeskant
- Verlengstuk 125 mm
- Omschakelratel 72 tands

1/2" aandrijving

- Super-Lock doppen 10 t/m 32 mm
- Lange Super-Lock doppen 16 t/m 22 mm
- Torx doppen E20 - E24
- Bougie doppen 16 - 21 mm
- Cardan gewricht
- Verloopstuk van 1/2"; binnen vierkant naar 5/16"; binnen zeskant
- Verlengstukken 125 - 250mm
- Schuifstuk 3/8"; binnen vierkant en 1/2"; buiten vierkant
- Omschakelratel 72 tands
- Inbussleutels 1.27 - 1.5 - 2 - 2.5 - 3 - 4 - 5 mm

~~116,-~~

99,-

KRAFTWERK

Gereedschapskoffer aluminium met 102-delig gereedschapsassortiment

ART. 202.143.000

Inhoud:

1/4" aandrijving:

- Zeskantdoppen 4 t/m 9 mm
- verloopstuk 3/8 - 1/4
- bithouder
- bitset 33-delig

3/8 aandrijving:

- zeskantdoppen 10 t/m 24 mm
- verlengstuk 150 mm
- adapter T-greep
- cardangewricht
- omschakelratel
- Universeel mes 18mm
- reservemessenset 10 stuks
- rolbandmaat 3m
- bankhamer 300 gram

**NU MET 15 %
EXTRA VOORDEEL**

~~162,⁷⁰~~
139,-

- zaagsnede schroevendraaiers 5x100 - 6x100 mm
- Phillips schroevendraaiers PH1 - PH2
- electricien schroevendraaier 110-250V
- combinatietang 180 mm
- zijknijptang 160 mm
- punttang 200 mm
- waterpomptang 250 mm
- verstelbare moersleutel 10 inch
- ijzerzaag 150 mm
- steekringsleutel 8 t/m 19 mm
- inbussleutelset 9-delig



**PROFITEER VAN DEZE
SCHERPE AANBIEDINGEN**

KRAFTWERK

Gereedschapskoffer aluminium met 197-delig gereedschapsassortiment

ART. 202.147.000

Inhoud:

1/4" aandrijving

- Zeskantdoppen 3.5 t/m 13 mm
- Verloopstuk van binnenvierkant 1/4" naar buitenzeskant 1/4"
- Verlengstukken 50 - 100 mm
- Schroevendraaier handvat
- Omschakelratel
- Zeskantdoppen 10 t/m 32 mm
- Bougiedopsleutels 16 - 21 mm
- Kniegewricht
- Verlengstukken 125 - 250 mm
- Schuifstuk 3/8" - 1/2"
- Omschakelratel
- Steek-/ringsleutels 8 t/m 22 mm
- Verstelbare moersleutel 200 mm / 8"
- Inbussleutelset 1.5 - 2 - 2.5 - 3 - 4 - 5 - 6 - 8 - 10 mm
- Zaagsnede schroevendraaiers 0.9x5.0 - 1.1x6.0mm
- Phillips schroevendraaiers PH1 - PH2
- Bitschroevendraaier 1/4"
- Electricien schroevendraaier 110 - 250V
- Combinatietang 180 mm DIN/ISO5746
- Zij-knijptang 160 mm DIN/ISO 5749

**NU MET 16 %
EXTRA VOORDEEL**

~~245,-~~
205,-

- Halfronde platbektang 200 mm DIN/ISO 5745
- Waterpomptang 250 mm
- Knijptang 200 mm
- Adereindhulstang 210 mm
- Kabelschaar 185 mm
- Duitse bankhamer 300 g DIN 1041
- Beitelset
- IJzerzaag 150 mm
- Universeel mes 18 mm
- Halfronde vijl 320 mm
- Waterpas 160 mm
- Magneetpen 2000 g
- Potlood 175 mm
- Merkpen
- Zaklamp 145 mm
- Schuifmaat 150 mm
- Rolbandmaat 5 m
- 50 stuks adereindhulzen
- 31-delig 1/4" bitset
- Magnetische bithouder

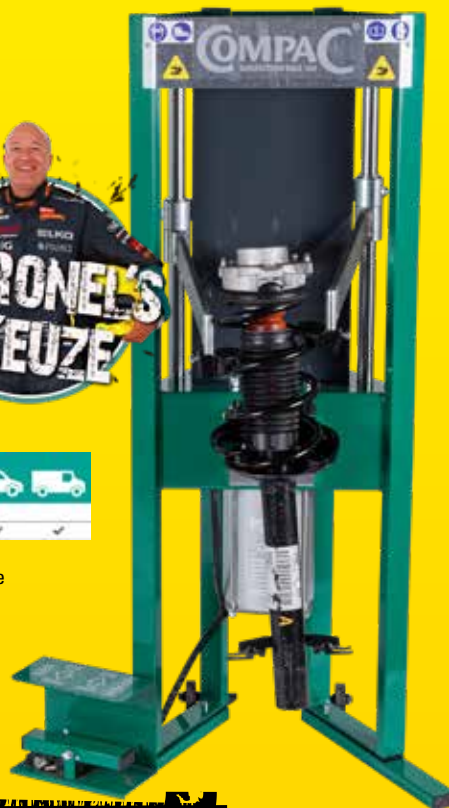

NIEUW

Veerspanner heavy duty

ART. CSC+

Deze heavy duty uitvoering van de bekende CSC is speciaal geschikt voor zwaardere typen auto's, zoals SUV's en bestelwagens. De veer wordt op de onderste winding ondersteund door één van de twee meegeleverde adapters en wordt van boven onder druk gezet door armen met universele draaibare bekken. Hierdoor is de veerspanner ook geschikt voor conische veren.

Model				
CSC	✓	✓	✓	✓
CSC+	✓	✓	✓	✓

- Nu ook geschikt voor grotere auto's, SUV's en bestelbussen
- Grote cilinder van Ø160 mm voor extra compressie
- Extra sterk geleidesysteem met versterigde geleiders om de kracht van sterke veren op te vangen.

- Spanbereik: 40 - 420 mm
- Luchtverbruik: 225 l/min
- Maximale druk: 10 bar



ART. 929050

Met deze veerpootklem kan elke McPherson veerpoot ingespannen worden in de Compac veerspanner CSC ongeacht de maat van de veer.

**NU MET GRATIS
VEERPOTKLEM
TWV 129 EURO**

1.449,-

REDBLOCK

NIEUW

Gaslektester

ART. GLT-01

Meet de volgende gassen:

Methaan, aardgas, koolmonoxide, benzine, alcohol, propaan, benzeen, trichloorethaan, ethaan, butaan, gehalogeneerde koolwaterstof.

De tester herkent enkel de gasconcentratie, niet het type gas. Opwarmtijd minder dan 30 seconden en operationele tijd meer dan een uur.

Gasdetector

87,50

**Geschikt als
LPG-snuffelaar**





Distributie gereedschap

Fix is de exclusieve gereedschapslijn van Toolspecial. Het FIX assortiment omvat o.a. een breed assortiment motor specifieke gereedschapsets voor de demontage en montage van distributieriemen en distributiekettingen. Een perfecte montage is essentieel voor de optimale werking en betrouwbaarheid van de aandrijving. Volg daarom altijd de voorgeschreven montage instructies en gebruik het juiste gereedschap!

- Beschikbaar voor zowel distributieriemen als kettingen
- Duurzame, stapelbare koffers met RVS-sluitingen.
- Slijtvaste uitneembare foam inlays met moderne carbon look.
- De uitneembare inlays passen in alle gangbare gereedschapswagens.
- Kijk op de website voor het gehele assortiment of om te zoeken op kenteken.



Distributie gereedschapset VAG

ART. FX2026

Distributieriem blokkeergereedschap voor VAG 1.6 en 2.0 TDI Blue Motion Common Rail motoren. Audi A3 - A4 - A5 - A6 - Q5 Seat Exeo VW Golf - Tiguan - Passat - EOS

~~64,³⁰~~
56,-



Distributie gereedschapset VAG

ART. FX2012

Volkswagen distributieriem blokkeergereedschap voor 2.4D en 2.5 TDI motoren. VW Transporter (90-03) - Crafter (06-09) - LT (96-06).

~~88,³⁰~~
78,-



Distributie gereedschapset VAG

ART. FX2019

Distributieketting blokkeergereedschap voor VAG 1.4 - 1.6 FSI - 1.4 TFSI motoren. Audi A3 (03-07) Skoda Fabia II (07-09) - Octavia II (04-09) - Roomster (06-09) VW Polo (02-08) - Golf (03-08) - Golf Plus (05-08) - Jetta (06-08) - Passat (05-08) - Touran (03-07)

~~146,-~~
130,-



Distributie gereedschapset VAG

ART. FX5014

Zeer uitgebreide distributie blokkeergereedschap set voor de meeste recente VAG modellen. Geschikt voor benzine en diesel uitvoeringen.
Benzine 1.2 - 1.4 - 1.6 - 1.8 - 1.8T - 2.0 - 2.4 - 2.7 - 2.8
Diesel 1.2 - 1.4 - 1.7 - 1.9 - 2.0 - 2.5 D - TD - SDI - TDI

~~240,-~~
215,-

SPECIAAL GEREEDSCHAP DISTRIBUTIE



Distributie gereedschapset BMW

ART. FX3012

BMW distributieketting blokkeergereedschap voor 2.0D motoren (05-09).

~~83,50~~
74,-



Distributie gereedschapset BMW

ART. FX3014

Distributieketting service set te gebruiken in combinatie met de sets FX3016 - FX3018 - FX3020 - FX4017 - FX4020.
Toepasbaar bij: BMW - MINI - Peugeot

~~92,40~~
82,-



Distributie gereedschapset BMW

ART. FX4017

Distributie blokkeergereedschap voor 1.4 16V en 1.6 16V N12 Valvetronic benzinemotoren. Citroën C3 - C4 - Picasso - DS3 - DS4. Peugeot 207 - 208 - 307 - 308 - 3008 - 508. MINI One - Cooper.

~~146,-~~
130,-



Distributie gereedschapset BMW

ART. FX3016

BMW distributieketting blokkeergereedschap voor 1.6 benzine motor (01-09).
Geschikt voor de motorcodes: N40 - N45(T)

~~153,-~~
136,-



Distributie gereedschapset BMW

ART. FX3019

Distributieketting blokkeergereedschap incl. VANOS uitlijn gereedschap voor 1.8 en 2.0 benzine motoren (01-09)

~~165,-~~
149,-



SPECIAAL GEREEDSCHAP DISTRIBUTIE



Distributie gereedschapset Citroën, Jaguar, Land Rover en Peugeot

~~64,60~~

57,-

ART. FX4014

Distributie blokkeergereedschap voor de 2.7 TDV6 dieselmotor. Citroën C6 Peugeot 407 - 607 Jaguar S-Type - XF - XJ Land Rover Discovery 3 Range Rover Sport.



Distributie gereedschapset Fiat en PSA

~~73,60~~

65,-

ART. FX4011

Distributie blokkeergereedschap voor 1.4 - 1.6 - 2.0 - 2.2 Hdi en 2.0 - 2.2 JTD diesel motoren. Citroën Berlingo - C1 - C2 - C3 - C4 - C5 - C8 - Jumpy - Evasion - Jumper - Xantia - Xsara - Picasso Peugeot 1007 - 107 - 206 - 207 - 306 - 307 - 406 - 407 - 607 - 806 - 807 - Boxer II/III - Expert - Partner II Fiat Ducato - Scudo - Ulysse Lancia Phedra - Zeta.



Distributie gereedschapset MINI en PSA

~~100,50~~

89,-

ART. FX4020

Distributie blokkeergereedschap voor de 1.6 16V N14 direct injection benzinemotor. Citroën C4 - DS3 - DS4 - DS5 Peugeot 207 - 208 - 308 - 408 - 508 - RCZ MINI Cooper S.



Distributie gereedschapset PSA

~~172,-~~

153,-

ART. FX4012

Zeer uitgebreide distributie blokkeergereedschap set voor de meeste modellen van Citroën en Peugeot. Geschikt voor benzine en diesel uitvoeringen.

SPECIAAL GEREEDSCHAP DISTRIBUTIE



Distributie gereedschapset Alfa Romeo, Fiat en Lancia

ART. FX1010

Distributie blokkeerset voor 1.9 8V - 1.9 16V - 2.4 10V en 2.4 20V JTD dieselmotoren. Alfa Romeo 145 - 146 - 147 - 156 - 159 - 166 - Brera - GT - Fiat Brava/Bravo - Croma - Doblo/Cargo - Grande Punto - Idea - Marea/Weekend - Multipla - Punto - Stilo - Lancia Kappa - Lybra - Musa - Thesis

~~90,⁴⁰~~
80,-



Distributie gereedschapset Fiat en Lancia

ART. FX1019

Distributieriem blokkeerset Fiat en Lancia. Distributieriem blokkeerset benzine. Fiat Brava - Bravo - Idea - Linea - Marea - New 500 - Palio - Panda - (Grande) Punto - Stilo 1.2 - 1.4 16V Lancia Musa - Ypsilon 1.2 - 1.4 16V

~~106,-~~
94,-



Distributie gereedschapset Fiat, Lancia, Opel en Suzuki.

ART. FX1025

Distributieketting blokkeergereedschap voor 1.3 dieselmotoren. Fiat Punto - Panda - Idea - Doblo - Cargo - Stilo 1.3 Multijet 16V Lancia Ypsilon - Musa 1.3 Multijet 16V Opel Corsa - Agila - Meriva - Combo 1.3 CDTi Suzuki Ignis - Swift - Wagon R+ 1.3 DDiS

~~102,-~~
90,-



Distributie gereedschapset Mitsubishi, Nissan, Renault en Suzuki

ART. FX6010

Distributie blokkeergereedschap voor diesel motoren. Renault Clio II/III - Modus - Logan - Megane I/II - Scenic I/II - Laguna I/II - Espace - Kangoo - Trafic II - Master II 1.5/1.9/2.2/2.5 dCi Nissan Micra - Almera - Note - Qashqai - Primera - Kubistar - Primastar - Interstar 1.5/1.9/2.2/2.5 dCi Opel Vivaro - Movano 1.9 Di/DTi/C DTi - 2.2 DTi - 2.5 DTi/CDTi Mitsubishi Carisma - Space Star 1.9 DI-D Suzuki Grand Vitara 1.9 DDiS

~~107,-~~
95,-



Distributie gereedschapset Renault en Volvo

ART. FX6020

Distributie blokkeergereedschap voor 1.6/1.8/2.0/2.3/2.4/2.5 benzine motoren. Volvo 850 (92-97) - C70 (98-02) - S40 (96-04) - V40 (96-04) - S60 (01-05) - S/V70 (97-00) - S80 (99-05) Renault Laguna (96-99) - Safrane (96-01)

~~55,³⁰~~
48,-



Distributie gereedschapset Nissan en Renault

ART. FX6018

Distributie blokkeergereedschap voor 1.4/1.6/1.8/2.0(T) 16V benzinemotoren. Renault Clio II/III - Modus - Megane I/II - Scenic I/II - Laguna I/II - Espace - Kangoo - Trafic II Nissan Kubistar 1.6 16V K4M

~~54,⁹⁰~~
48,-



SPECIAAL GEREEDSCHAP DISTRIBUTIE



Distributie gereedschapset Ford

ART. FX5015

Distributie blokkeergereedschap voor de 1.6 Ti-VCT 16V Duratec benzinemotor.
Fiesta (08-09) - Focus (04-09) - C-Max (03-07) - Mondeo (07-09).

~~68,⁹⁰~~
91,-



Distributie gereedschapset Ford

ART. FX5010

Distributie blokkeergereedschap voor 1.4/1.6 TDCi - 1.8DT/TDdi/TDCi - 2.0TDCi Duratorq dieselmotoren. Fiesta (00-09) - Focus (98-09) - C-Max (07-09) - Mondeo (07-09) - Tourneo Connect (02-09) - Courier (00-02) - Transit Connect (02-09) - Fusion (02-09) - S-Max (06-09) - Galaxy (06-09) - Kuga (08-09).

~~128,-~~
114,-



Distributie gereedschapset Fiat en Ford

ART. FX1022

Distributieriem blokkeergereedschap voor 1.2 en 1.4 benzinemotoren. Fiat New 500 (07-09) - Idea (04-09) - Linea (07-09) - Grande Punto (07-09) - Doblo / Cargo (05-09) - Panda EVO2 (05-09) Ford KA 1.2 Duratec.

~~134,-~~
119,-



Distributie gereedschapset Opel en SAAB

ART. FX6014

Zeer uitgebreide distributie blokkeergereedschap set voor de meeste recente Opel en SAAB modellen.

~~178,-~~
159,-



Distributie gereedschapset Alfa Romeo, Fiat, Opel en Chevrolet

ART. FX1011

Distributieriem blokkeerset GM benzine motoren.
Alfa Romeo 159 1.8 16V -
Fiat Croma 1.8 16V
Opel Corsa - Meriva - Astra - Zafira - Vectra - Signum 1.6 - 1.8 16V Twinport -
Chevrolet Aveo - Cruze 1.4 - 1.6 - 1.8 16V.

~~63,³⁰~~
55,-





Koppakking lekkagetester

ART. FX0207

104,-

Cilinderkop lekkagetester voor benzine-, LPG- en dieselmotoren. Snel en nauwkeurig lekkage waarnemen door verkleuring van de testvloeistof (te veel CO₂). Eenvoudig principe zonder demontage van motoronderdelen. Te veel CO₂ betekent lekkage.

- Brandstof: Benzine, diesel en LPG



Cilinderlekkagetester

ART. FX0254

158,-

Een snelle manier om te zien of en hoeveel cilinderdruk er weglekt. Voorzien van aansluitadapters voor benzinemotoren.

Wordt geleverd in koffer voorzien van uitneembare EVA-inlay in carbon-look die in 1/3e van de gereedschapslade van de gereedschapswagen geplaatst kan worden.



DE AANBEVOLEN
LETTENBERGER

Cilinderlekkagetester

ART. DRV 05 BENZ

339,-

Voor het stellen van een snelle diagnose van de staat van de zuigerveren, kleppen (dichtingen) en koppakking per cilinder. Deze tester is eenvoudig aan te sluiten op het bougiegat van de cilinder en zet de compressiekamer onder druk.

Een drukverlies groter dan 23% duidt op een lekkage en door het geluid van ontsnappende lucht is snel te bepalen welk deel versleten is.

Overige adapters (ook voor dieselmotoren) op aanvraag leverbaar. Vraag ernaar bij uw Toolspecial dealer.

- Brandstof: Benzine
- Adapters: M10x1 - M12x1,25 - M14x1,25





Compressiedrukmeterset benzine

85,-

ART. FX0250

Set voor het meten van cilinderdrukkekkage (compressie) bij benzine-motoren. Voorzien van rechte en gebogen aluminium testbuizen.

- Meetbereik: 0 - 20 bar
- Brandstof: Benzine



Compressiedrukmeterset diesel

212,-

ART. FX0252

Diesel compressiemeter met duidelijk afleesbare manometer en met ontluuchtingsventiel. Inclusief haakse snelkoppeling en verlengstuk voor de adapters en een flexibele slang. O.a. geschikt voor Audi, BMW, Citroen, Peugeot, Volvo, Mercedes CDI, VW, Opel, Toyota, Ford, Mazda en Renault.

- Meetbereik: 0 - 20 bar
- Brandstof: Diesel



DEE ALPHABETISCH
LEITENBERGER

Compressiedrukmeter Benzine en diesel

625,-

ART. KP BT01

Compressie meten en via Bluetooth de informatie te ontvangen. Sluit de compressietester aan met de juiste adapter, verbind met de gratis app en meet de compressie terwijl je zelf in de auto kunt zitten om deze te starten en lees direct live de gegevens af.

De set wordt geleverd zonder adapters, gebruik de reguliere adapters van Leitenberger. Bekijk de complete Leitenberger adapterlijst op de website bij dit product.

- Meetbereik: 0 - +60 bar
- Brandstof: Benzine en diesel



Via Bluetooth op eigen smartphone



Compressiedrukmeterset basis benzine en diesel

ART. FX35020

932,-

De testresultaten zijn nu op te slaan, te printen en te delen!

De set bestaat uit:

- 7" touchscreen
- Meetsensor 0 tot 300 Bar
- Universele compressiemeetadapter benzine
- Universele compressiemeetadapter diesel
- USB kabel
- Accutype: Li-ion 3,7V 2,0 Ah
- Meetbereik: 300 bar



Geschikt voor:



Compressie diesel en benzine



Compressiedrukmeterset compleet benzine en diesel

ART. FX35025

1.244,-

Digitaal drukmeterset geschikt voor benzine- en dieselloftuigen welke alle andere sets overbodig maakt! De testresultaten zijn nu op te slaan, te printen en te delen! Met deze set is niet alleen de compressie te meten, maar ook olie-, turbo-, koelsysteem- en brandstofdruk alsmede cilinderlekkage en vacuüm.

De set bestaat uit:

- 7" touchscreen
- Meetsensor -1 tot 3 bar
- Meetsensor 0 tot 300 bar
- Universele compressiemeetadapter benzine
- Universele compressiemeetadapter diesel
- Alle benodigde adapters voor het uitvoeren van de andere metingen
- USB kabel
- Accutype: Li-ion 3,7 V 2,0 Ah
- Meetbereik: -1 tot 300 bar



Geschikt voor:



Compressie diesel en benzine



Adflieedruk



Oliedruk



Lage brandstofdruk



Turbodruk



Vacuümdruk



Koelsysteemdruk



Deeltjesfilterdruk



SPECIAAL GEREEDSCHAP MOTOR



Kleppenslijper

Kleppenslijper met houten steel en zuignap. Duits fabrikaat.

Art.	Diameter	Prijs
795-1	20 mm	€ 5,99
795-2	25 mm	€ 5,99
795-3	30 mm	€ 5,99
795-4	37 mm	€ 6,49



Klepveerspanner

37,-

ART. FX0211

Universele klepveerlichter voor het verwijderen van klepveren zonder demontage van de cilinderkop. Toepasbaar op vrijwel alle motortypes met bovenliggende nokkenas. Optimaal verstelbaar.



Klepveerspanner

41,95

ART. AT1304

Klepveerlichter voor het vervangen van klepsteelrubbers. Wordt geleverd met adapters 16, 19, 23, 25 en 30 mm.

- Toepasbaar bij: kleinere motoren in auto's en motorfietsen



Klepveerspanner 13 - 340 mm

71,-

ART. FX0210

Universele klepveerlichter voor motoren met diepliggende klepveren. Traploos verstelbaar. Te gebruiken voor personenauto's, bedrijfswagen en lichte vrachtwagens. Totale framehoogte inclusief hevel 395mm, framebreedte 295mm. Inclusief 2 drukstukken.

- Spanbereik: 13 - 340 mm
- Totale lengte: 295 mm



Klepveerspanner 45 - 225 mm

86,80

ART. 792-1

Universele klepveerlichter voor motoren met diepliggende klepveren. Traploos verstelbaar. Te gebruiken voor personenauto's, bedrijfswagen en lichte vrachtwagens. Materiaal: Speciaalstaal

- Spanbereik: 75 - 225 mm (rechte bek) 45 - 195 mm (gebogen bek)
- Totale lengte: 290 mm



Lambdasondedoppenset 7-delig

ART. AT1061

Inhoud: 22 - 27 - 29 mm, 1.1/16" en 3 typen 7/8".

41,-



GEDOREF

Lambdasondesleutel

ART. KL-0132-82 A

Voor het verwijderen en installeren van lambdasondes met een diepzittende zeskant.

- Sleutelwijdte: 22 mm
- Totale lengte: 280 mm

60,-



LASER

(De-)montageset penbobines VAG

ART. Z-4348

4-delig set voor het de- en monteren van penbobines op auto's van de VAG-groep.

52,-



LASER

Uitlaatgassen sensor doppenset

ART. Z-7337

Met deze set zijn de meeste uitlaatgassensoren (EGT) van personenauto's, lichte bedrijfswagens en trucks te verwijderen.

Inhoud: rechte en 90° doppen in de maten 13, 14 en 17 mm.

- Aandrijfgrootte inwendig: 3/8"

85,-



DE AANBEHOORLIJKE
LESTER-REKIPER

Elastische multiriem (de-)montagehulp universeel

ART. RMW 01.1

De schoenlepel voor elastische multiriemen, monteert de riem zonder beschadigen.

55,-



Spanrolsleutelset

ART. AT8188

5-delige twaalfkant spanrolsleutelset.
Inhoud: 13 - 15 - 16 - 17 - 19 mm

- Lengte: 470 mm

70,-



SPECIAAL GEREEDSCHAP MOTOR



Reinigingslap bougieschroefdraad

ART. FX0733

Tap t.b.v. reinigen van bougieschroefdraad M14 x 1,25

4,-



Bougievonktester

ART. FX0246

Optische bougievonktester voor het testen op aanwezigheid en/of sterkte van de vonk.

5,-



LASER

Bobine-/bougiekabeltester

ART. Z-5655

Eenvoudige tester voor het testen van de kwaliteit en aanwezigheid van een vonk. Toe te passen bij traditionele bobines, penbobines en wasted spark bobines.

15,-



HAZET

(Gloei-)bougie (de-)montagegereedschap

ART. 4760-11

Gereedschap voor het los- of vastschroeven van (gloei-)bougies, in het bijzonder in krappe ruimtes.

- Totale lengte: 230 mm

12,⁹⁹



KRAFTWERK

Bougiedopset 3/8" 6-delig

ART. 30680

6-delig bougie dopseutset geschikt voor o.a. Alfa Romeo, Audi, BMW, Fiat, Ford, Mazda, Citroen, Honda, Mercedes, Nissan, Opel, Peugeot, Porsche, Renault, Seat, Skoda, VW. Inhoud: doppen 8 - 9 - 10 - 12 - 14 - 16 mm.

90,-



Bougiemomentdopset 3/8"

ART. AT1077

3-delige bougiemomentdopset. Geen vastzittende of stukgedraaide bougies doordat deze aangedraaid worden met het juiste draaimoment. Inhoud: 14mm - 19Nm, 16mm - 20Nm, 21mm - 21Nm.

100,-

SPECIAAL GEREEDSCHAP MOTOR



Gloeibougiedoppenset 6-delig

41,-

ART. AT1157

Voorzien van kniegewricht voor moeilijk bereikbare gloeibougies en een rubberen insert voor het klemmen van de gloeibougie.

- Sleutelwijdte: 8 - 9 - 10 - 12 - 14 - 16 mm
- Doplengte: 150 mm
- Materiaal: Chroom Vanadium
- Aandrijfgrootte: 3/8 "

Gloeibougietester

138,-

ART. HU35006

De tester geeft aan of er een open circuit is of een kortsluiting of dat de gloeibougie goed functioneert. In dit laatste geval zal de tester ook de huidige weerstand van de gloeibougie weergeven zodat de gebruiker kan beoordelen of deze al dan niet nog voldoet aan de specificatie. Demonteren van de gloeibougie niet nodig. Geïntegreerde verlichting. Wordt geleverd met 2 AAA-batterijen.

- Batterijtype: 2 x AAA



Gloeibougieverwijderset

186,-

ART. AT41050

Voor het eenvoudig demonteren van afgebroken gloeitips van de gloeibougie die vastzitten in de cilinderkop. De set bevat 4 eenvoudig te identificeren geleiders. De tap-, boor- en verwijderaar houders worden aangepast aan de behuizing van de originele gloeibougie en glijden dus in de plaats ervan om perfect te centreren. De tappen zijn van industriële kwaliteit met automatische centrering. De grootte van de boren en het profiel van de houders voorkomen het risico dat te ver in de cilinderkop geboord of getapt wordt zonder voorafgaande meting. In geval van kegelvormige punten in de cilinderkop, kan de punt doorgeslagen worden in de cilinder waarna deze opgehaald kan worden met de daarvoor bestemde magneet in de set.



Gloeibougieverwijderset

259,-

ART. AT41051

Minimale ruimte nodig voor gebruik: ideaal wanneer de gloeibougies moeilijk bereikbaar zijn. Voor het eenvoudig demonteren van afgebroken gloeibougiestiften die vastzitten in de cilinderkop. Geschikt voor kleine motorruimtes en motors met gloeibougies aan de kant van de brandmuur. Hoogwaardig materiaal voor professioneel gebruik! Eenvoudig te gebruiken: De kit bestaat uit 1 elektrodetrekker en 1 verstevigde elektrodeboor met 2 geleiders. 2 speciaal gecentreerde tappen met een taphouder om beschadiging van de kop te voorkomen. Tap en slagtrekker om de afgebroken gloeibougie te verwijderen. 3 wisseltappen: M8, M10 x 100 en M10 x 125 met zeskantaandrijving te gebruiken met elke ratel en zelf centrerende functie. Uniek ontworpen elektrodetrekker om een zo lang mogelijk stuk van de elektrode uit te trekken.



Gloeibougieverwijderset

309,-

ART. KL-0132-55 K

Met deze set verwijdert u veilig afgebroken gloeibougies en tegelijkertijd zuivert u het schroefdraad op voor montage van de nieuwe gloeibougie.



LASER

doorzichtige leidingen

Dieselontluchter

133,-

ART. Z-7184

Dieselontluchter met doorzichtige leidingen zodat zichtbaar is of de brandstof luchtvrij doorloopt na bijvoorbeeld het vervangen van het dieselfilter. Geleverd incl. snelkoppelingen in de diameters 7,89 - 9,49 - 9,89 - 11,8 mm.



SPECIAAL GEREEDSCHAP MOTOR



Dieselontluchter

ART. AT12015

Voor het snel en eenvoudig ontlichten van het dieselsysteem. Dankzij de doorzichtige slangen is eenvoudig te zien of er zich nog lucht in het systeem bevindt.

- Toepasbaar bij: Fiat - Ford - Mercedes - Opel - PSA - Renault - VAG

205,-



Common-rail tester

ART. AT1428B

Geschikt voor het uitvoeren van een terugloophoeveelheidsmeting aan Bosch, Delphi & Denso common-rail injectoren tot 6 cilinders.

Voorzien van snelkoppelingen voor het eenvoudig wisselen van de adapters.

117,-



DE AUFHÄNGENDE
LEISTENBERGER

Common-rail tester 0 - 1.000 bar

ART. CRP 01.2

Sneltester om eerste controle te doen op een commonrailpomp. Tester om diagnose vast te stellen of de hogedrukpomp werkt. Max. 2 seconden starten, en u weet of de pomp druk op bouwt. Op alle brandstofleidingen zit een wartel met M12x1.5 en M14x1.5.

- Meetbereik: 0 - 1.000 bar

285,-



DE AUFHÄNGENDE
LEISTENBERGER

Common-rail tester

ART. CR 06

Geschikt voor het uitvoeren van een terugloophoeveelheidsmeting aan Bosch common-rail injectoren. Geschikt voor maximaal 6 verstuivers.

Set bestaand uit: Aluminium lijst met haak, 6 geschaalde kunststof bekers (120ml), 6 brandstofresistente hoogflexibele siliconen slangen (1m), 6 stuks 90° hoekaansluitingen.

136,-



DE AUFHÄNGENDE
LEISTENBERGER

Verstuivertester

ART. DET 06

Deze aluminium tester is geschikt voor het testen van de openingsdruk, spray patroon en lekkage van benzine en diesel injectoren. Manometer met dubbele schaal 0-400 bar / 0-5800 PSI. Wordt geleverd met drukslang M12x1.5 en (Deta) adapter M14x1.5

- Drukmeter bereik: 0 - 400 bar

359,-



Verstuiver-/injectortrekker Mercedes-Benz

ART. AT1210

Geschikt voor de Mercedes-Benz CDI motoren OM 611 - 612 - 613.

59,-



Voor common-rail- en piëzovertuivers van de merken Denso, Siemens Bosch en Delphi van 1999 tot 2017

Voorzorg dat het elektrische gedeelte van de verstuiver gedemonteerd moet worden.

Verstuiver-/injectortrekker universeel

84,-

ART. AT1731

Unieke en universele set voor het verwijderen van alle types vastzittende of vastgeroeste verstuivers zonder dat het elektrische gedeelte gedemonteerd moet worden. Geschikt voor de modernste voertuigen.

Verstuiver-/injectortrekker universeel

197,-

ART. AT41055

Unieke en universele set voor het verwijderen van alle types vastzittende of vastgeroeste verstuivers zonder dat het elektrische gedeelte gedemonteerd moet worden en voor de modernste voertuigen.

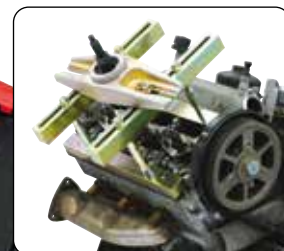

HAZET

Verstuiver-/injectortrekker Mercedes-Benz

199,-

ART. 4797/2

Verstuivertrekker voor het demonteren van vastzittende Common-Rail verstuivers zonder demontage van de cilinderkop. O.a. geschikt voor Mercedes-Benz CDI motoren 611, 612 en 613.

GEDOREF

Verstuiver-/injectortrekker universeel M14x1.5/M17x1

812,-

ART. KL-0186-14 K

Met dit set kunnen zeer nauw passende / vastzittende verstuivers direct op het voertuig worden verwijderd zonder dat de cilinderkop hoeft te worden gedemonteerd. Universeel toepasbaar op dieselmotoren met schroefdraadaansluiting M14x1.5 (buitendraad) of M17x1 (binnendraad). Bekijk de geschikte voertuigen en motoren op de website.



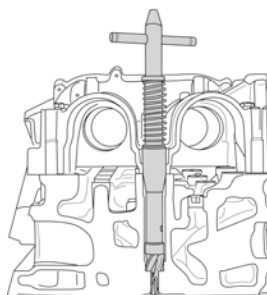

Verstuiverzitting reinigingskit

47,-

ART. AT1571

Met dit gereedschap kunnen de verstuiverzittingen snel en professioneel worden gereinigd. Voordat een verstuiver geïnstalleerd wordt is het absoluut noodzakelijk om de afdichtingzitting schoon te maken om lekkage tussen de cilinderkop en de verstuiver te voorkomen. Een centreerkegelhuls zorgt ervoor dat het reinigingsgereedschap nauwkeurig in de boring van de verstuiver wordt geleid, waardoor de afdichtingzitting goed en zonder problemen kan worden gereinigd. Ruimers in de maten 15 en 17 mm.

- Diameter: 15 en 17 mm
- Toepasbaar bij: BMW - PSA - Ford - Mercedes - Fiat - Iveco
- Fabrikanten: Bosch & Delphi

Verstuiverzitting reinigingskit

136,-

ART. KL-0186-50 B

Met dit gereedschap kunnen de verstuiverzittingen snel en professioneel worden gereinigd. Voordat een verstuiver geïnstalleerd wordt is het absoluut noodzakelijk om de afdichtingzitting schoon te maken om lekkage tussen de cilinderkop en de verstuiver te voorkomen. Een centreerkegelhuls zorgt ervoor dat het reinigingsgereedschap nauwkeurig in de boring van de verstuiver wordt geleid, waardoor de afdichtingzitting goed en zonder problemen kan worden gereinigd.

- Diameter: 17 mm
- Totale lengte: 238 mm



Slaggewicht van 1000 gram voor de zelfs de meest problematische afdichtingen



Geen gevaar dat een element in de cilinder valt

Reinigingsset voor verstuiverboringen en -zittingen

71,-

ART. HU41039

Reiniging van de verstuiverboringen en -zittingen na demontage is heel belangrijk voor een goede plaatsing van de nieuwe verstuiver. Inhoud: 2 ronde staalborstels Ø 20 en 25mm. Korund borstel en een messing borstel. Borstelverlengstuk. 2 afdichtpluggen. Afdichtpluggen. Schuurpapier en houder.

Verstuiver brandplaatjes verwijderset

134,-

ART. AT41010

- Voor het verwijderen van dieselverstuiverafdichtingen (brandplaatjes) die volledig geblokkeerd zijn en vastzitten in de schacht
- Slaggewicht van 1000 gram om zelfs de meest problematische afdichtingen te verwijderen
- Hexagonale kop geïntegreerd in het slaggewicht om de verwijderaars vast te schroeven in de afdichting (linksdraaiende schroefdraad)
- Conische verwijderaars met dubbele schroefdraading
- Geleverd met twee verwijderaars: één voor personenauto's en één voor lichte bedrijfswagens
- Geen gevaar dat een element in de cilinder valt

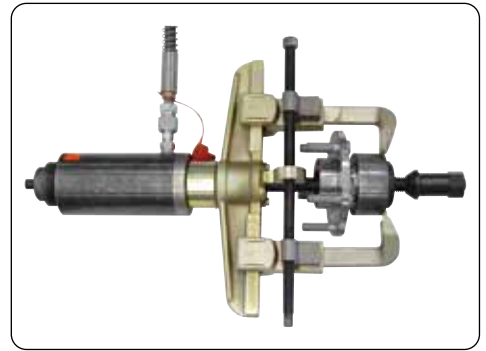

Zelfs gelijmde, vastgelopen of zwaar gecorrodeerde wielnaafagers en wielnaven zijn geen probleem

Te gebruiken in combinatie met hydraulische pomp KL-0215-35 M25 of KL-0215-36 M25

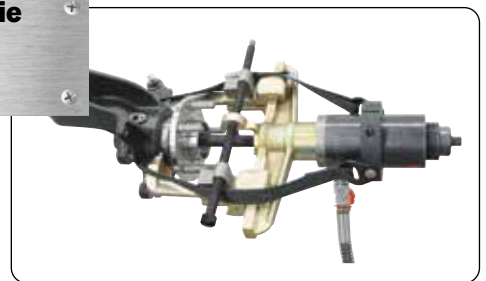

GEDOREF

Wielagertrekker tot 250 mm

ART. KL-0041-38

Wielnaafagerunits en wielnaven met een diameter tot 250 mm kunnen snel, veilig en professioneel worden afgenomen met behulp van deze wielnaaftrekker. Zelfs gelijmde, vastgelopen of zwaar gecorrodeerde wielnaafagers en wielnaven zijn geen probleem meer dankzij de meegeleverde hydraulische cilinder. Een hydraulische pomp (niet meegeleverd) zoals de KL-0215-35 is vereist om de hydraulische cilinder te bedienen, zie onderstaande producten.

- Diameter bereik: tot 250 mm

1.124,-



Geschikt voor de hydraulische pomp in wielagertrekker set KL-0041-38



GEDOREF

Hydraulische pomp handmatig

426,-

ART. KL-0215-35 M25

Handmatig aangedreven pomp met manometer. Geschikt voor gebruik in combinatie met een hydraulische cilinder.

- Maximale druk: 700 bar
- Schroefdraadaansluiting: 3/8" NPT

GEDOREF

Hydraulische pomp pneumatisch

669,-

ART. KL-0215-36 M25

Lucht aangedreven pomp met manometer. Geschikt voor gebruik in combinatie met een hydraulische cilinder.

- Maximale druk: 700 bar
- Schroefdraadaansluiting: 3/8" NPT
- Werkdruk: 8 - 12 bar



HUB 2.1 wiellager gereedschap

Voorkom dubbele aanschaf!

Een standaard HUB wiellagertrekset bevat alle delen om aan de slag te kunnen. Na aanschaf is uitbreiding mogelijk met de voordelige upgrade sets, die enkel afwijkende maten pers- en trekplaten bevatten, zonder spindel en persplaat.



Wiellagertrekset 72 mm incl. spindel en persplaat

ART. AT4265

Geschikt voor het in ingebouwde toestand de- en monteren van HUB 2.1 lagers met een diameter van 72 mm. Inclusief spindel en persplaat.

256,-

72 mm upgrade set = Art. AT4265U 181,-
(als AT4265 maar zonder spindel en persplaat)

Wiellagertrekset 85 mm incl. spindel en persplaat

ART. AT4266

Geschikt voor het in ingebouwde toestand de- en monteren van HUB 2.1 lagers met een diameter van 85 mm. Door de meegeleverde adapterring ook geschikt voor de Volkswagen Transporter T5. Inclusief spindel.

256,-

85 mm upgrade set = Art. AT4266U 192,-
(als AT4266 maar zonder spindel en persplaat)



Wiellagertrekset 78 mm incl. spindel en persplaat

ART. AT4268

271,-

78 mm upgrade set = Art. AT4268U 203,-
(Als AT4268 maar zonder spindel en persplaat)

Wiellagertrekset 66 mm incl. spindel en persplaat

ART. AT4311

258,-

66 mm upgrade set = Art. AT4311U 183,-
(Als AT4311 maar zonder spindel en persplaat)

Wiellagertrekset 62 mm incl. spindel en persplaat

ART. AT4312

260,-

62 mm upgrade set = Art. AT4312U 183,-
(Als AT4312 maar zonder spindel en persplaat)

Spindel HUB 2.1

Geschikt voor gebruik in de wiellagertreksets voor HUB lagers 62 - 85 mm.



Art.	Prijs
AT42631	€ 36,00

Persplaten HUB 2.1

Set persplaten 62 - 72 mm, geschikt voor de HUB 2.1 de- en montagesets AT4265 - AT4266 - AT4268 - AT4311 - AT4312.



Art.	Prijs
AT42632	€ 41,00



VEILIGHEIDSDRIEHOEK

Controleer altijd de conditie van de onderdelen van de stuurinrichting wanneer de wielen van het voertuig af zijn, deze zijn essentieel voor een goede wegligging en dus voor de veiligheid van de bestuurder, inzittenden en medeweggebruikers. Werk efficiënt door het gebruik van het juiste gereedschap van Toolspecial voor het controleren en repareren van de onderdelen van de stuurinrichting en bespaar veel tijd en geld!



Silentblock gereedschapset 16-Delig

325,-

ART. 4925-2506/16

16-delig persgereedschapset. Geschikt voor het in- en uitpersen van de silentblokken in ingebouwde toestand.

Te gebruiken in combinatie met spindelset 4929-1/3. (niet meegeleverd).

- Toepasbaar bij: Volkswagen Golf 5 Plus / Variant / 4Motion 2005-2012, Jetta / Syncro 2006-2012, Scirocco 2009-2012, Beetle 2012-, Eos 2006-2012 ; Seat Altea 2004-2012, Leon 2006-2012, Toledo 2005-2009 ; Audi A3 / S3 2004-2012, TT / TTS Coupe/Roadster 2007-2012



Te gebruiken in combinatie met spindel 4929-1/3



Silentblock gereedschapset 4-Delig

159,-

ART. 4925-2509/4

4-delig.

- Toepasbaar bij: Audi, Seat, Skoda en Volkswagen
- Gewicht: 1005 g

Te gebruiken in combinatie met spindel 4929-1/3



Spindel voor Silentblock gereedschapsets

ART. 4929-1/3

Te gebruiken bij Hazet sets

99,-

- 4925-2504/9
- 4925-2506/16
- 4925-2509/4
- 4929-2901/4
- 4929-2902/3
- 4929-2903/2
- 4929-2904/4

Totale lengte: 225 mm
Gewicht: 355 g





Silentblock gereedschapset 5-Delig VW, Audi, Skoda, Seat

189,-

ART. 4925-2501/5

Voor het in- en uitpersen van silentlagers in de dwarsgeleidearm van de vooras. Duits fabrikaat.

- Toepasbaar bij:
VW Polo 9N 2002-2009, Fox 2005- ;
Audi A2 2000-2005 ;
Skoda Fabia 2000-2004 ;
Seat Ibiza, Altea, Cordoba 2003-2005



Silentblock gereedschapset 9-Delig VW T5

329,-

ART. 4925-2505/9

9-Delig pers gereedschap set.
Geschikt voor het (de-) monteren van de silentbloccs van de achteras van VW Transporter T5.

- Lengte: 259 mm





VEILIGHEIDSDRIEHOEK

Controleer altijd de conditie van de veren en schokdempers wanneer de wielen van het voertuig af zijn, deze zijn essentieel voor een goede wegligging en dus voor de veiligheid van de bestuurder, inzittenden en medeweggebruikers. Werk efficiënt door het gebruik van het juiste gereedschap van Toolspecial voor het controleren en repareren van de veren en schokbrekers en bespaar veel tijd en geld!



Canvik

Veerspanner 1500 kg

240,-

ART. 12.0001

Geschikt voor het opspannen van de veer bij het vervangen van de schokdempers bij Macpherson veerpoten.

- 2 bekkensets van 80-145 mm en 145-195 mm.

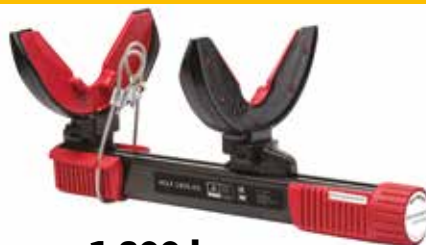

Canvik

Veerspanner 1.800 kg

395,-

ART. 11.0005

Geschikt voor het opspannen van de veer bij het vervangen van de schokdempers bij Macpherson veerpoten. Wordt geleverd met veiligheidskabel.

- 2 bekkensets met kunststof bekleding 80 - 120 mm en 80 - 200 mm.



Canvik

**COMBIDEAL: Veerspanner 11.0005
+ veerpootklem 90.0110**

479,-

ART. 49.0165

Profiteer nu van deze combideal, de veerspanner 11.0005 (1.800 kg) samen met veerpootklem 90.0110 voor nog meer gebruiksgemak.

Geschikt voor het opspannen van de veer bij het vervangen van de schokdempers bij Macpherson veerpoten. Wordt geleverd met veiligheidskabel.

- 2 bekkensets met kunststof bekleding 80 - 120 mm en 80 - 200 mm.



Canvik

Veerspanner 2.500 kg

395,-

ART. 13.0001

Geschikt voor alle voertuigen met onafhankelijke wielophanging. Speciaal geproduceerd voor voertuigen met een kleine opening (<30) in de achterveerophanging.

Toepasbaar bij: Touran. C3. Octavia. Peugeot 107. Aygo. Picanto en Daimler Benz.

- 1 bekkenset van 90 - 143 mm.



REIDLOCK

Veerspannerset

79,-

ART. 1300

Voorzien van speciaal gevormde, gesmede beken, gehard stalen spindels en ingebouwde veiligheids borgpallen. Past op MacPherson veerpoten.

- Maximale lengte: 307 mm
- Bekbreedte: tot 90 mm



Veerspannerset

76,-

ART. FX0619

Veerspannerset t.b.v. MacPherson veerpoten. Voorzien van veiligheidsspannen welke voorkomen dat de veerspanner los kan raken van de veerwinding.

- Maximale lengte: 307 mm
- Bekbreedte: tot 90 mm



SPECIAAL GEREEDSCHAP ONDERSTEL



Veerspannerset VAG

Achterveren in slechts
6 minuten per zijde gedaan!

ART. 4902/4

AUDI A4 binnenveerspanset, 4-delig. Bespaar 2,5 uur werktijd!

Met deze set is de- en montage van de achterveren in slechts 6 minuten per zijde gedaan!

- Voor de demontage en montage van de schroefveren op de achteras (standaard onderstel)
- De binnenvoering van de opspanplaten voorkomt dat de veer wegglijdt.
- De spindel kan aan beide zijden worden tegengehouden.

Inhoud (4-delige set):

- 1 binnenveerspanner 4902-4
- 1 opspanplaat 4902-28
- 1 opspanplaat 4902-29
- 1 dubbele buissteeksleutel 4902-224, 24 mm

375,-



Geschikt voor: A4 (8K2, B8) 1.8 TFSI, bj 2008 -> 2016. A4 (8K2, B8) 2.0 TFSI, bj 2008 -> 2016. A4 (8K2, B8) 2.0 TDI, bj 2008 -> 2016. A4 (8K2, B8) 2.7 TDI bj 2007 -> 2013. A4 Avant (8K5, B8) 1.8 TFSI, bj 2008 -> 2016. A4 Avant (8K5, B8) 2.0 TFSI, bj 2008 -> 2016. A4 Avant (8K5, B8) 2.0 TDI, bj 2008-> 2016. A4 Avant (8K5, B8) 1.8 TFSI quattro, bj 2008 ->2016. A4 Avant (8K5, B8) 2.0 TFSI quattro, bj 2008 -> 2016. A4 Avant (8K5, B8) 2.0 TDI quattro, bj 2008 -> 2016. A4 Avant (8K5, B8) 3.2 FSI quattro, bj 2008 -> 2012. A4 Avant (8K5, B8) 3.0 TDI quattro, bj 2008 -> 2012.



NIEUW

TS Toolspecial SPECIAL



Veerspanner heavy duty

ART. CSC+

Deze heavy duty uitvoering van de bekende CSC is speciaal geschikt voor zwaardere typen auto's, zoals SUV's en bestelwagens. De veer wordt op de onderste winding ondersteund door één van de twee meegeleverde adapters en wordt van boven onder druk gezet door armen met universele draaibare bekken. Hierdoor is de veerspanner ook geschikt voor conische veren.

- Ook geschikt voor grotere auto's, SUV's en bestelbussen
- Grote cilinder van Ø160 mm voor extra compressie
- Extra sterk geleidesysteem met versterigde geleiders om de kracht van sterke veren op te vangen.

- Spanbereik: 40 - 420 mm
- Luchtverbruik: 225 l/min
- Maximale druk: 10 bar



ART. 929050

Met deze veerpoetklem kan elke McPherson veerpoet ingespannen worden in de Compac veerspanner CSC ongeacht de maat van de veer.

NU MET GRATIS
VEERPOETKLEM
TWT 129 EURO

Model					
CSC	✓	✓	✓	✓	✓
CSC+	✓	✓	✓	✓	✓

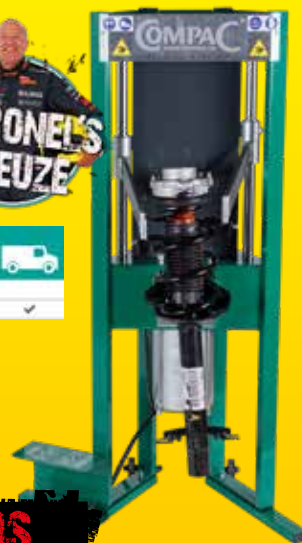

SCAN EN BEKIJK DE
PRODUCTVIDEO

1.449,-



Veerspanner

1.099,-

ART. CSC

Deze veerspanner is uniek in zijn soort en geschikt om efficiënt, professioneel en veilig de meeste McPherson veerpoten te kunnen (de-)monteren. De veer wordt op de onderste winding ondersteund door één van de twee meegeleverde adapters en wordt van boven onder druk gezet door armen met universele draaibare bekken. Hierdoor is de veerspanner ook geschikt voor conische veren. De veerspanner is universeel inzetbaar en zelfs geschikt voor sterke veren van bestelwagens, SUV's en 4WD's. Voorzien van veiligheidskooi en voetpedaal voor handenvrije bediening. Voor een aantal voertuigen kan het noodzakelijk zijn om andere klembekken te monteren, deze zijn los leverbaar.

- Spanbereik: 40 - 390 mm
- Luchtverbruik: 225 l/min
- Maximale druk: 8 - 13 bar





Werkwijze:

Adapter monteren



Sla deze krachtig met een 1,5kg hamer erin



Monteer de slagschroevendraaier



Sla tot dat de bout los is



Draai de bout los met een ratel

Wielslotbout verwijderset

Universele wielslotbout / slotmoer verwijderset welke eenvoudig en makkelijk in gebruik is. Verwijdert alle typen wielslotbouts en -moeren. Veroorzaakt geen schade aan het lichtmetalen wiel.

Art.		Prijs
SIN-170.0110	Wielbout verwijderset	€ 179,00
SIN-170.0110C	10 stuks vervangende adapters	€ 79,50



Wielslotbout verwijderset

ART. AT42025

De Lugdriller is het ideale gereedschap om zelfs de moeilijkste wiel(slot)bouts snel en veilig te verwijderen. Door de jaren heen zijn wiel(slot)bouts steeds beter geworden. Het ontwerp ervan is steeds complexer en het materiaal zelf is steeds harder. Beschadigde wiel(slot)bouts of verloren sleutels zijn bekende problemen in de werkplaats van bandengarages. Dit universele set

- Is geschikt voor nagenoeg alle typen wiel(slot)bouts, zelfs vrij draaiende bouten!
- Is met ca. 4 minuten de bout los.
- Kan gemiddeld 100 bouten met één boor gedaan worden.
- Zijn onderdelen los van leverbaar.

312,-



SPECIAAL GEREEDSCHAP BRANDSTOFSTYSTEEM



GEDOREF

Dieselretourleiding gereedschap

122,-

ART. KL-0289-20

Volkswagen, Audi, Seat en Skoda 2.0, 2.7 en 3.0 TDI Common Rail dieselmotoren. Motorcode BMK, BPP, CAAA, CAAB, CAAC, CAAD, CAAE, CAGA, CAGB, CAGC, CBAA, CBAB, CBAC, CBDA, CBDB, CBDC en CDUD.



Brandstofleidingtang

22,-

ART. FX0245

Tang t.b.v. het ontgrendelen van de snelkoppeling bij de benzineleiding aan het brandstoffilter. Voor gebruik brandstof aftappen.



HAZET

Brandstofleidingtang Fiat, Alfa, Lancia, GM en Renault

21,50

ART. 4501-1

Voor gebruik op de snelsluitingen van brandstofleiding alsmede tankbeluchting.

- Toepasbaar bij: Fiat / Alfa / Lancia 1.3 - 1.9 - 2.4 dieselmotoren, Opel Corsa B, Astra F, G, Vectra B, Omega B, Chrysler Neon 1.8, Stratus 2.0 en 2.5, Renault vanaf 1997.
- Materiaal: chroom vanadium staal / kunststof lichaam
- Totale lengte: 155 mm

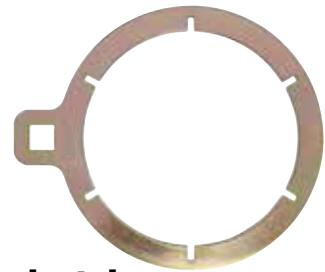

GEDOREF

Brandstoffiltersleutel Ford Transit

25,-

ART. KL-0122-703

Deze brandstoffiltersleutel is bedoeld voor het verwijderen en aanbrengen van het brandstoffilterdeksel bij het vervangen van de oliefilterpatroon.

- Uitvoering: 6 groeven
- Aandrijfgrootte: 1/2 "
- Binnendiameter: 115 mm



Carburateurtester

117,-

ART. AT1058

Carburateur tester met lange en korte carburateur adapters voor het synchroon afstellen van meerdere carburateurs. Geschikt voor auto's en motoren.



GEDOREF

Tankring gereedschapset

271,-

ART. KL-0120-81 K

Voor het losmaken en vastdraaien van de tankring op de brandstoftank.

- Bereik: 109 - 183 mm

SPECIAAL GEREEDSCHAP KOPPELING



Centreerapparaat koppeling

ART. FX0212

12,-

Koppeling centreer gereedschap met universele toepassing. Voor koppelingen met en zonder toplager, zowel voor motoren in lengte richting geplaatst als dwars geplaatste motoren. Om koppelingsplaat en koppelingshuis te centreren zodat u beide handen vrij heeft voor het monteren, zowel op de werkbank als direct onder het voertuig. Door de meerdere adapters toepasbaar op personen-, bestel- en vrachtwagens.

- Lengte: 130 mm



Centreerset koppeling

ART. AT4247

25,-

Koppelingscentreerapparaat met adapters in de maten: 15 - 16 - 17 - 19 - 20 - 21 - 25 mm Tevens uitgerust met een conische adapter voor maten groter dan 25mm.



GEDOREF

Koppeling centreerpen 26,5mm Audi en BMW

ART. KL-0500-15

27,-

Voor het centreren van de voorgespannen SAC koppeling bij Audi en BMW.

- Diameter: 26,5 mm



Centreerapparaat koppeling

ART. AT4244

33,-

Koppelingscentreerapparaat geschikt voor personenauto's en lichte bedrijfswagens. Inhoud: 2 centreerpennen 15-19 mm en 20-26 mm.



SAC-tool

ART. AT4067

301,-

Het SAC-gereedschap is onmisbaar voor de juiste montage van een zelfnastellende koppeling. De koppeling moet spanningsloos worden gemonteerd, anders bestaat het gevaar dat de nastelring vroegtijdig nastelt en de koppeling bijgevolg niet meer correct functioneert.

Probeer een SAC-koppeling niet in ongemonteerde toestand of zonder koppelingsplaat te bedienen. Als u dit toch doet, zal de nastelring zich stellen en is de koppeling is niet meer bruikbaar.



GEDOREF

SAC-tool

ART. KL-0500-45 KA

673,-

Het SAC-gereedschap is onmisbaar voor de juiste montage van een zelfnastellende koppeling. De koppeling moet spanningsloos worden gemonteerd, anders bestaat het gevaar dat de nastelring vroegtijdig nastelt en de koppeling bijgevolg niet meer correct functioneert.

Probeer een SAC-koppeling niet in ongemonteerde toestand of zonder koppelingsplaat te bedienen. Als u dit toch doet, zal de nastelring zich stellen en is de koppeling is niet meer bruikbaar.



SPECIAAL GEREEDSCHAP VERSNELLINGSBAK



Opzuig- en afgeefpomp 1,5 liter

30,-

ART. OT1019

Geschikt voor het vullen en legen van (versnellingsbak) olie reservoirs.

- Inhoud: 1,5 l



Transmissieoliepomp 10 liter

270,-

ART. GFP 01

10 liter transmissie olie pomp met 5 adapters voor o.a. de VAG groep en 2 mtr. vulslang. Geschikt voor afvullen van versnellingsbakken.

- Inhoud: 10 l
- Slanglengte: 2 m



Speciaal voor
Common Rail motoren

DSG oliefiltersleutel VAG korte uitvoering

49,99

ART. 2169-24B

Om het deksel van het oliefilterhuis te verwijderen bij het vervangen van het oliefilterinzetstuk van de DSG-versnellingsbak bij VAG auto's. Door deze sleutel is het niet nodig om accu en accubak te verwijderen waardoor er in totaal ongeveer 30 minuten tijdswinst wordt behaald. Korte uitvoering speciaal voor Common Rail dieselmotoren.

- Sleutelwijdte: 24 mm
- Aandrijfgrootte inwendig: 1/2"



DSG oliefiltersleutel VAG

49,99

ART. 2169-24

Om het deksel van het oliefilterhuis te verwijderen bij het vervangen van het oliefilterinzetstuk van de DSG-versnellingsbak bij VAG auto's. Door deze sleutel is het niet nodig om accu en accubak te verwijderen waardoor er in totaal ongeveer 30 minuten tijdswinst wordt behaald.

- Sleutelwijdte: 24 mm
- Aandrijfgrootte inwendig: 1/2"



GEDOREF

DSG vulslang

87,-

ART. KL-0288-11

Met dit vulset wordt de DSG versnellingsbakolie snel en vakkundig ververst.



REIDLOGE

DSG vulset

205,-

ART. DSG-16

Met dit vulset wordt de DSG versnellingsbakolie snel en vakkundig ververst. Wordt geleverd met 3 extra adapters voor het vullen van andere typen versnellingsbakken.

SPECIAAL GEREEDSCHAP KOELSYSTEEM



SONIC
tools

Koelsysteemtesterset

147,-

ART. 818014

Testset voor het op druk brengen van het koelsysteem om zo lekkages te kunnen opsporen. Testen mogelijk d.m.v. schroefadapters met snelsluiting. Geschikt voor de meest voorkomende merken en modellen. Set bestaat uit:

- Testpomp tot 2,5 bar
- Flexibele verlengslang
- Diverse adapters
- Thermometer



REOLINE

Koelsysteemtesterset

149,-

ART. 95-0700

Met 3 universele rubberen adapters waarmee u nagenoeg 100% van de totale auto- en lichte bedrijfswagenmarkt afdekt. De afperspomp is gemaakt van geanodiseerd aluminium. Wordt geleverd in stevige kunststof koffer. Made in USA.

- Diameterbereik: 18 - 40 mm



LEITENBERGER

Koelsysteemtesterset

278,-

ART. LR 280

Testset voor het op druk brengen van het koelsysteem om zo lekkages te kunnen opsporen. Geschikt voor een groot deel van het Europese wagenpark. Set bestaat uit: Testpomp tot 2.5 bar Flexibele verlengslang Adapters KS90 - KG23 - GS85 - GS31 - GS65 - GS81 Geleverd in stevige kunststof opbergkoffer met zachtschuim inleg.



LASER

Koelsysteemvacuümvuller

166,²⁷

ART. Z-4287

Vacuümvuller voor koelsystemen. Eenvoudig aan te sluiten op uw persluchtinstallatie. Wordt geleverd met 4 adapters die ongeveer 4 mm kunnen uitzetten en passen op de meest voorkomende systemen. Diameter van de adapters: 35, 39, 44 en 48mm. Geschikt voor het vacuümzuigen van het koelsysteem alvorens met hetzelfde apparaat het systeem zonder luchtballen te vullen met koelvloeistof.

LEITENBERGER

Koelsysteemvacuümvuller

Vacuümvuller voor koelsystemen. Eenvoudig aan te sluiten op uw persluchtinstallatie. Geschikt voor het vacuümzuigen van het koelsysteem alvorens met hetzelfde apparaat het systeem zonder luchtballen te vullen met koelvloeistof.

Art.		Prijs
KVB 01	Te gebruiken in combinatie met alle Leitenberger koelsysteem-adapters zoals bijvoorbeeld in het koelsysteem afpersset LR 280.	€ 197,00
KVB 02	Door de rubber conus is deze vacuümvuller universeel op vele koelsystemen toepasbaar.	€ 184,00



KVB 01



KVB 02



SPECIAAL GEREEDSCHAP DIAGNOSE

Speciaal voor hogedruk turbo motoren bijv. 1.2T VAG motoren
100% betrouwbaarheid

Exclusief bij Toolspecial

NIEUW



REDLINE

Rookmachine SPEEDSMOKE

2.499,-

ART. SPEEDSMOKE

De rookdiagnose machine voor turbo motoren. Voor het uitvoeren van een lekkagetest op turbo- en gedownsizede motoren is het noodzakelijk om de luchtdoorstroming en druk te simuleren alsof de motor draait. De Speedsmoke is de eerste in zijn soort en speciaal ontwikkeld voor de aftermarket.

- Rookdiagnose voor Turbomotoren en gedownsizede motoren, speciaal voor de aftermarket
- Complete diagnostische capaciteit om gebreken bij atmosferische motoren te constateren, maar ook om bij hoge druk turbo, diesel, supercharged, boost lekkages te vinden, in enkele minuten.
- 20X meer druk en 40x meer doorstroming dan conventionele rookmachines
- Aansluiten via 12V door ingebouwde compressor

- Werkdruk: 0,14 - 1 bar
- Spanning: 12 V
- Temperatuurbereik: -17 - +60 °C



Scan en bekijk de demo van Tim en Kees



SCAN EN BEKIJK DE PRODUCTVIDEO



REDLINE

Rookmachine Air Complete

1.499,-

ART. AIR COMPLETE

De AIR COMPLETE is een rookmachine die ook onderweg gebruikt kan worden. Dankzij de ingebouwde microcompressor is slechts een aansluiting op de accu voldoende om een diagnose te starten en met zijn gewicht van minder dan 5kg is de AIR COMPLETE makkelijk overal mee naar toe te nemen. De AIR COMPLETE is voorzien van regelventiel en manometer om de kleinste lekkages te vinden. Wordt geleverd incl. accessoires.

- Temperatuurbereik: -1 tot 60 °C
- Afmetingen: 20,32 x 25,40 x 27,94 cm



REDLINE

Rookmachine Total-Tech

899,-

ART. TOTAL-TECH

Total-Tech Smoke Pro® diagnose apparaat detecteert makkelijk en snel lekkages in diverse systemen door middel van rook te produceren. De Total-Tech heeft als extra opties een regelventiel waarmee u de hoeveelheid afgegeven rook kunt reguleren en een manometer waarop u de druk/vacuüm terugloop kunt aflezen voor een nog nauwkeuriger diagnose. Incl. accessoires.

- Temperatuurbereik: -17 tot 42 °C
- Afmetingen: 12,70 x 15,24 x 27,94 cm

SPECIAAL GEREEDSCHAP DIAGNOSE



Via eigen smartphone of tablet

Endoscoop WIFI 5,5 mm sonde

39,-

ART. 820018

WIFI endoscoop met 2 megapixel 8 LED 5,5 mm camera. Beweegbare kop en door middel van WIFI en een app op je telefoon of tablet te bekijken en besturen.

- Resolutie: eigen apparaat
- Interface: eigen apparaat
- Opslagmedium: n.v.t.
- IP klasse: IP68
- Diameter sonde: 5,5 mm
- Lengte sonde: 3,5 m
- Brandtijd: 2-3 uur
- Batterijtype: 1.000 mAh Li-ion



Endoscoop 4,9 mm sonde

319,-

ART. AT23105

2.4" TFT LCD scherm Olie- en brandstofbestendige sonde. Omschakelbare camera, voor- en zij aanzicht 1.5x zoom.

- Resolutie: 320 x 240 PX
- Interface: 2,4 inch TFT LCD
- Opslagmedium: n.v.t.
- IP klasse: IP67
- Diameter sonde: 4,9 mm
- Lengte sonde: 1 m
- Brandtijd: 8 uur
- Batterijtype: 4 x AA



Met Miniboost voor beter beeld

Endoscoop 4,9 mm sonde

584,-

ART. AT23085

Video endoscoop met een groot beeldscherm van 3,5 inch. Is gemakkelijk met één hand te bedienen en beschikt over een digitale zoom waarmee tot 5 maal vergroot kan worden. De 4,9 mm sonde is omschakelbaar tussen een voor- en een zij aanzicht camera. Nu met gepatenteerde Miniboost functie. Deze technologie zorgt voor een duidelijk zichtbaar beeld in hele donkere en grotere ruimtes. Wordt met SD card geleverd.

- Resolutie: 320 x 240 PX
- Interface: 3,5 inch TFT LCD QVGA
- Opslagmedium: SD card tot 32GB
- IP klasse: IP67
- Diameter sonde: 4,9 mm
- Lengte sonde: 1 m
- Brandtijd: 4 uur
- Batterijtype: 4 x AA



Met Miniboost voor beter beeld



Endoscoop 4,5 mm draaibare sonde 170 graden

956,-

ART. AT23075

Video endoscoop met een groot beeldscherm van 3,5 inch. Is gemakkelijk met één hand te bedienen en beschikt over een digitale zoom waarmee tot 5 maal vergroot kan worden. De op afstand draaibare 4,5 mm sonde heeft een kijkhoek van meer dan 170 graden en een spiegeladapter voor zij aanzicht is dus niet langer nodig. Nu met gepatenteerde Miniboost functie. Deze technologie zorgt voor een duidelijk zichtbaar beeld in hele donkere en grotere ruimtes. Wordt met SD card geleverd.

- Resolutie: 640 x 480 PX
- Interface: 3,5 inch TFT LCD VGA
- Opslagmedium: SD card
- IP klasse: IP67
- Diameter sonde: 4,5 mm
- Lengte sonde: 1 m
- Brandtijd: 4 uur
- Batterijtype: 4 x AA





Spanningstester

ART. FX0535

Spanningstester met gloeilampje.

- Spanning: 12 - 24 V



5,-

NEBLOK

Spanningzoeker

ART. TE-49

Digitale spanningzoeker voor 3, 6, 9, 12, 24, 36 en 48 Volt. (Aflaesbaar tot 49 Volt) Met deze professionele, veelzijdige zoeker meet u snel en vakkundig de waarde van stroomtoevoer in rood (plus) of groen (min) aanduiding. Duidelijke led en digitaal aflaesbaar venster.

- Spanning: 3 - 48 V



39,75

DE AANBEVELING
LETTEN BEWAKEN

Circuittester

ART. AZ 172

Multifunctionele 6 - 24 V circuittester. Directe vaststelling van polariteit d.m.v. de rode en groene led. Activeert elektrische componenten, doorgangstester en detecteert slechte massacontacten.

Geleverd met 6 meter lange kabels.



56,50

LASER

Circuittester

ART. Z-77023

Multifunctionele 6 - 24 V circuittester. Activeert elektrische componenten, doorgangstester, detecteert slechte massacontacten, kortsluitvast.

Geleverd met 4,5 meter lange kabels.



67,50

LASER

Circuittester

ART. Z-7386

Het opsporen van een kortsluiting kan een tijdrovende klus zijn. Deze diagnose set biedt de oplossing met een set testzekeringen welke passen in de plaats van de normale zekeringen. De testzekering zal het circuit veilig onderbreken als een overbelasting wordt gedetecteerd net zoals bij een conventionele zekering, maar in tegenstelling tot de conventionele zekering is de testzekering opnieuw handmatig instelbaar zodat de test zo vaak uitgevoerd kan worden als nodig is. De set bevat 7 mini- en 7 normale zekeringen van 5A t/m 30A en voor krappe ruimten worden er ook twee 300 mm lange verlengsnoeren meegeleverd.

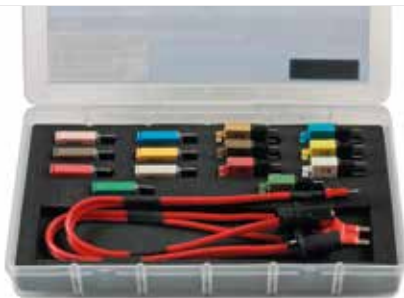

96,-

Relaistester

ART. HU31012

Snel en nauwkeurig testen van de 3 soorten elektromechanische relais welke gebruikt worden op de meeste auto's. Automatisch uitvoeren van alle vereiste testfuncties. Unit geeft automatisch de testresultaten. Contactweerstand grenswaarde: 200 mOhm.

- Geschikt voor: 4- & 5-pins relais
- Spanning: 12 V



50,75

Lekstroommeter

ART. AT31019

108,-

Vermindert drastisch de benodigde tijd voor het meten van de stroom in een beveiligd circuit. Kan stroom tot een minimum van 0,005 A meten. Ideaal om lekstroom te detecteren. Onnodig om de zekering te verwijderen zodat een reset van het circuit wordt vermeden.



Testnaaldenset

ART. AT31021

19,99

Dit hoogwaardige testsonde set is speciaal ontworpen voor automotive ingenieurs.



Breakout meetsnoerenet

ART. AT31022

235,-

Volledige kabelkit voor automotive diagnose. Bevat nagenoeg alle aansluitingskabels voor sensoren, kleppen, connectoren, injectoren... Alle kabels zijn gerangschikt in paren "mannelijk en vrouwelijk" en volgens de grootte van de klemmen.





Stekkerreinigerset

43,-

ART. AT45101

Deze 3-delige, professionele set bevat drie punten van verschillende grootte, speciaal ontworpen voor het reinigen van de meeste mannelijke/vrouwelijke connectoren met vlakke pennen.



Stekkerreinigerset

49,-

ART. AT45103

3-delige reinigungsset voor afzonderlijke polen, speciaal ontworpen voor het nauwkeurig verwijderen van corrosie en vreemd materiaal.

Stekkerreinigerset

53,-

ART. AT45102

Deze 12-delige set van ronde micro-diamantvijen is speciaal ontworpen om corrosie te verwijderen van kleine connectoren van het type Cannon, Deutsch, Bullet, NATO, Weather Pack en andere kleine ronde klemaansluitingen.

- Stevig maar flexibel.
- Speciale afmetingen, ontworpen voor kleine ronde connectoren.
- Diameters van 0,75 mm tot 3,02 mm, met een lengte van 127 mm.
- Voor algemene toepassingen zoals het vijlen van staal, aluminium, kunststof, messing, enz.
- Geleverd in etui met magnetische sluiting van hoge kwaliteit.
- Diameter van de vijlen: 0,75(2x) - 0,98(2x) - 1,29 - 1,48 - 1,76 - 2,03 - 2,26 - 2,52 - 2,78 - 3,02 mm

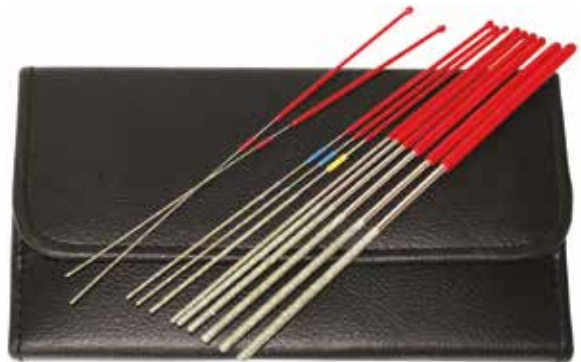

Stekkertrekkerset

97,-

ART. AT8178

23-delige stekkertrekkerset voor universele voertuig stekkers en koelsensoren. Geschikt voor het schadevrij verwijderen van ronde of platte stekkers.



Radiodemontageset

ART. AT8072

20,-

20-delige radiodemontageset in rolltas.

- Toepasbaar bij: BMW - Becker
- New Blaupunkt - Ford - Grundig - Opel - Porsche - VAG enz.



ZETEK

Tachometer

ART. KM070



140,-

Professionele digitale tachometer voor rotatiemetingen zonder direct contact. Werkt met een laserstraal. Met de bijgeleverde accessoires en adapter zijn contactmetingen ook mogelijk. Met geheugenopslag van de laatste waarden. LCD display in hoge resolutie en in draagkoffer.

- Aantal batterijen: 4
- Batterijtype: AA
- Toerental: 5 - 99999 1/min
- Lineaire snelheid: 0,05 - 1999,9 m/min

LASER

Stroboscooplamp

ART. Z-77008



70,-

Stroboscooplamp met vervangbare Xenon lamp. Geschikt voor contacthoekmeting 0 - 60°.

- Spanning: 12 V

SecoRöt

Trekhaakstekkerdoostester 7/13-polig

ART. 70241



153,-

Stekkerdoos tester met overzichtelijk design zodat men in 1 oogopslag de eventuele fouten van de stekkerdoos kan benoemen. Geschikt voor CAN-Bus.

- Geschikt voor: 7 en 13 -polig
- Spanning: 12 V
- Kabellengte: 5 m

SecoRöt

Trekhaakstekker(doos) tester 7/13-polig

ART. 70310/3



Draadloos

355,-

Draadloze stekker(doos) tester met ingebouwde accu die via het stroomnet opgeladen kan worden. Voorzien van een gebruikersvriendelijke, automatische proefloop. Complete diagnose door 1 man uit te voeren. Met deze tester kunt u 7- en 13-polige voertuigstekkerdozen en 13-polige aanhangerstekkers testen. Geschikt voor voertuigen met en zonder CAN-Bus!

- Toepasbaar voor: trekkende voertuigen en aanhangers
- Geschikt voor: 7 en 13-polig
- Spanning: 12 V





FERVE

Multimeter 0 - 600 V

ART. F-1830

Meetbereik:

- AC spanning: 0 - 600 V
- DC spanning: 0 - 600 V
- AC stroomsterkte:
- DC stroomsterkte: 10 A
- Weerstand: 2 M Ohm

38,-



ZETEK

Multimeter 200mV - 600 V

ART. KM010

Meetbereik:

- AC spanning: 200mV - 600 V
- DC spanning: 200mV - 600 V
- AC stroomsterkte: 20mA - 200 mA
- DC stroomsterkte: 20mA - 200 mA
- Weerstand: 200 - 20M Ohm

40,-



ZETEK

Multimeter 0,2 - 600 V

ART. KM021

Meetbereik:

- AC spanning: 0,4 - 600 V
- DC spanning: 0,4 - 600 V
- AC stroomsterkte: 0,04 - 10 A
- DC stroomsterkte: 0,04 - 10 A
- Weerstand: 400 - 40M Ohm
- Temperatuur: -20 - +1000 °C
- Batterij: 9V

45,-



ZETEK

Multimeter 200 mV - 750 V

ART. MT 07

Meetbereik:

- AC spanning: 200 mV - 750 V
- DC spanning: 200 mV - 1 k V
- AC stroomsterkte: 200 µA - 10 A
- DC stroomsterkte: 200 µA - 10 A
- Weerstand: 200 - 20M Ohm

95,-

FERVE

Multimeter en ampèreklem 0 - 700 V

ART. F-1707

Meetbereik:

- AC spanning: 0 - 700 V
- DC spanning: 0,4 - 1000 V
- AC stroomsterkte: 0 - 1000 A
- DC stroomsterkte: 0 - 1000 A
- Weerstand: 0 - 40M Ohm
- Temperatuur: -40 - +750 °C

145,-



SPECIAAL GEREEDSCHAP REMMEN



HAZET

TS ToolSpecial
SPECIAL

~~138,-~~

Remzuiger terugstelgereedschapset **119,-**

ART. 4970P-1/4

Pneumatische remzuiger terugstelgereedschapset met 3 adapters. Geschikt voor de kleinste tot de grootste remzuigers (BMW X7). Wordt geleverd met 3 adapters. Uit te breiden met adapterset 4970/5. —>

Bijgeleverde adapters:

1. Binnenzeskant adapter voor de 4970/8 Hazet adapterset
2. 3/8" adapter 10 mm voor OEM BMW adapters
3. 2-pin adapter voor adapters van Vigor, SW-Stahl, KS-Tools, Facom BSG en Kunzer



HAZET

Adapterset voor remzuiger terugstelgereedschapset **4970P-1/4**

ART. 4970/5

Adapterset voor de 4970P-1/4.

Bevat adapters:
4970-5 4970-8
4970-6 4970-9
4970-7

89,-

Losse adapters voor de 4970P-1/4

HAZET

Adapter 35 mm

ART. 4970-5

Adapter voor de 4970P-1/4 met 2 pinnen. Geschikt voor diverse voertuigen van Audi, Citroën, Fiat, Ford, Opel, Peugeot, Renault, Seat, Skoda en Volkswagen.

- Diameter: 35 mm



24,95

HAZET

Adapter 30 mm

ART. 4970-6

Adapter voor de 4970P-1/4 zeskant 12 mm. Geschikt voor diverse voertuigen van Audi en Volkswagen.

- Diameter: 30 mm



11,99

HAZET

Adapter 32 mm

ART. 4970-7

Adapter voor de 4970P-1/4 met twee pinnen. Geschikt voor diverse voertuigen van Fiat, Mercedes en Renault.

- Diameter: 32 mm



23,95

HAZET

Adapter 55 mm

ART. 4970-8

Adapter voor de 4970P-1/4 met twee pinnen. Geschikt voor diverse voertuigen van Audi, Citroën en Volkswagen.

- Diameter: 55 mm



32,50

HAZET

Adapter 30 mm

ART. 4970-9

Adapter voor de 4970P-1/4 met vier pinnen. Geschikt voor diverse voertuigen van Mini Cooper en Saab.

- Diameter: 30 mm



27,95





Remzuiger terugstelgereedschapset 9 adapters

ART. FX0606

Remzuigerterugstelset met spindel, afstandhouder en 9 adapters.

Te gebruiken met rechtse draad en 4WD.

71,-

Remzuiger terugstelgereedschapset 15 adapters

ART. FX0607

Remzuigerterugstelset met 2 spindels, afstandhouder en 15 adapters.

Te gebruiken met zowel linkse als rechtse draad en 4WD.

81,-



Remzuiger terugstelgereedschapset

ART. 4970/6

6-delig.

Toepasbaar bij:

- Audi 100
- Audi 100 Quattro
- Audi 80
- Audi 80 Quattro
- Audi A4 Allroad
- Audi A4 Avant
- Audi A4 Cabriolet
- Audi A4 Sedan
- Audi A6
- Audi A6 Avant
- Opel Astra-H GTC
- Opel Astra-J GTC
- Volkswagen Golf IV
- Volkswagen Golf IV Cabrio
- Volkswagen Golf IV Variant
- Volkswagen Golf V
- Volkswagen Golf V Plus
- Volkswagen Golf V Variant
- Volkswagen Passat CC
- Volkswagen Passat V
- Volkswagen Passat V Variant
- Volkswagen Passat VI
- Volkswagen Passat VI Variant
- Volkswagen Polo Fun
- Volkswagen Polo IV
- Volkswagen Polo V
- Volkswagen Transporter
- Volkswagen Transporter Restyled

199,-



Remzuiger terugstelgereedschapset handmatig

ART. AT1007

Remzuigerterugstelgereedschap voor het terugstellen van de zuigers van de remklauwen.

Inhoud: 15 adapters. 2 terugstelspindels.

Te gebruiken met zowel linkse als rechtse draad.

39,-



Remzuiger terugstelgereedschapset pneumatisch

ART. AT2017

Remzuigerterugstelgereedschap voor het terugstellen van de zuigers van de remklauwen.

Inhoud: 15 adapters. 1 terugstelspindel.

Te gebruiken met zowel linkse als rechtse draad.

86,-



SONIC

Remzuiger terugstelgereedschapset 43-delig

ART. 604302

Compleet 43-delig remzuigerterugstelset in handige SFS inlay.

Te gebruiken met zowel linkse als rechtse draad.

• Afmetingen inlay: 570 x 370 mm

280,-



SPECIAAL GEREEDSCHAP REMMEN



LASER

Remzuiger terugstelgereedschap

ART. Z-5668

Universeel remzuiger terugstelgereedschap welke voor de meeste auto's geschikt is door de unieke verstelbare adapter. De terugdraaispindel is speciaal ontworpen zodat hij geschikt is voor zowel links- als rechtsom terugstellen.

- Maximale kracht: 50 Nm



83,-



LASER

3-Pins EPB Adapter voor Z-5917

ART. Z-5917

Deze verstelbare 3-pins adapter kunt u gebruiken in combinatie met de Z-5668 voor het terugstellen van de remzuiger bij voertuigen met een elektronische handrem zoals AUDI, BMW, MINI, Renault, Volvo en VW. Gebruik in combinatie met diagnose scantool met elektronische handrem functie.

47,-

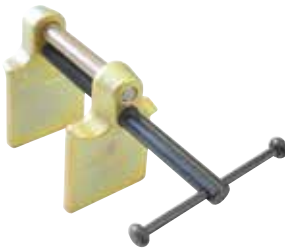

GEDOREF

Remzuiger terugstelgereedschap

ART. KL-0111-1

Universeel remzuiger terugstelgereedschap welke voor de meeste auto's geschikt is door de unieke verstelbare adapter. De terugdraaispindel is speciaal ontworpen zodat hij geschikt is voor zowel links- als rechtsom terugstellen.

- Spanwijdte: 13 - 70 mm
- Maximale lengte: 260 mm
- Hoogte: 125 mm

135,-



LASER

Remklauwdoppenset inbus

ART. Z-5584

Inbus doppenassortiment met laag profiel voor (de)montage van remklauwen. Noodzakelijk bij o.a. Mercedes-Benz C-klasse - Audi TT (2007 >) - A4 (2001 >) - A6 (2005 >) - A8 (2003 >) in verband met krappe ruimte.

- Aandrijfgrootte: 3/8 "

7,88
7,-



SONIC

Remontluchtingsset

ART. 829113

Deze remontluchtset bestaat uit 6 ontluchtungsleutels van 7 t/m 12 mm en zijn voorzien van een nippel. De bijgeleverde slang is uitgerust met een terugslagklep waardoor het ontluchten door 1 persoon kan worden uitgevoerd.

118,-



SONIC

Remservice gereedschapset

ART. 812005

Universeel voor onderhouds- en servicewerkzaamheden aan trommel en schijfremmen. Inhoud:

- Remveertang met beweegbare bek voor remsegmenten met geklonken of verlijmd voeringen
- Remveertang voor het verwijderen en aanbrengen van de veer, gesmede uitvoering
- Remzadelborstel, messing
- Remzadelborstel, staal
- Remontluchtungsleutel
- Remzadelvijl
- Bitdop binnenzakant (3 stuks)
- Tang voor demontage van handremkabels

225,-



VEILIGHEIDSDRIEHOEK

Controleer altijd de conditie van de remmen wanneer de wielen van het voertuig af zijn, deze zijn essentieel voor de veiligheid van de bestuurder, inzittenden en medeweggebruikers. Werk efficiënt door het gebruik van het juiste gereedschap van Toolspecial voor het controleren en repareren van de remmen en bespaar veel tijd en geld



Remmen meetinstrumentkoffer

ART. 99.0033.20

149,-

Voor het meten van axiale en radiale slingering van wielnaven en remschijven. Vakkundige en veilige bevestiging van het statief d.m.v. prismasteun op een magnetische voet en bevat een speciale klem met flexibele steun voor bevestiging op NON-ferro ondergrond (Aluminium veerpoet).

Precies instellen van de meetklok d.m.v. instelbaar tolerantiemerkteken met draaibare en gekartelde buitenring.

Set bevat een remschijfdiktemeter voor het meten van remschijfdikte of opsporen van slingeringen en spelingen d.m.v. meetfixeerhevel en meetkrachtregeling door ratelfunctie.



MAD

Conische fixatieringen 5-delig

ART. TP05009

14,50

Conische fixatieringen t.b.v. het correct positionering van de remschijf, met de originele wielbouten/ wielmoeren, wanneer een remschijfslingering gemeten wordt.

Te gebruiken met statief en magneetklok hierboven.

- Buiten diameter: 27 mm
- Hoogte: 27 mm
- Binnen diameter: 17 mm



SPECIAAL GEREEDSCHAP REMMEN



Remveertang 0 - 120 mm

ART. FX0604

Tang geschikt voor bestelauto's en vrachtwagens. Met hulpstuk voor Bendix remmen (type met penbevestiging). Capaciteit 0 - 120mm.

- Totale lengte: 120 mm



13,-

GEDOREF

Remveertang 150 mm

ART. KL-0114-21

Ontworpen om remveren te verwijderen en te installeren.

- Lengte: 150 mm



23,-



HAZET

Remveertang 215 mm

ART. 796

Voor het de- en monteren van de remschotelterugtrekveer bij geklonken remvoering. Duits fabrikaat.

- Materiaal: Chroom vanadium
- Gewicht: 223 g
- Totale lengte: 215 mm

31,98



Remontluchtingsset

ART. FX0602

Set om gemakkelijk remsysteem en koppeling te ontlichten. Met aansluitstukken voor de meeste Europese autotypes.



23,-

HAZET

Remontluchterset pneumatisch

ART. 4969-1/3

Geïntegreerd Venturi-systeem genereert door middel van perslucht een vacuüm, waarmee het remsysteem ontlicht wordt. Inclusief universele rubberen nippel voor alle voertuigen en een transparante remontluchterslang vergemakkelijkt de visuele controle. Geschikt voor Het afzuigen van remvloeistof bij de wielremcilinders / remzadels; Ook voor ABS-installaties (let op: Informatie van fabrikant in acht nemen).

Set bestaande uit: 1 remontluchter-apparaat (reservoirvolume 0.75 l);
1 navulreservoir(1 liter) met een vaste aansluitstop;
1 reservoir(1 liter) met instelbare aansluitstop.

- Bedrijfsdruk: 6 - 8 bar
- Luchtverbruik: 180 l/min

86,90



SPECIAAL GEREEDSCHAP REMMEN



HAZET

Ophanghaken set 2-delig

9,99

ART. 4968/2H

Ideaal voor het ophangen van het remzadel aan b.v. de veerpoot tijdens werkzaamheden aan het remsysteem. Oppervlakte met behandeld met dempisolatie.

- Totale lengte: 190 mm
- Diameter: 7 mm



FIX

Remzadelborstel

6,-

ART. FX0605

Staalborstel, smalle uitvoering, met kunststof greep voor het reinigen van remzadels.



HAZET

Remzadelborstel

7,95

ART. 4968-2

Staalborstel, smalle uitvoering, met kunststof greep ideaal voor het reinigen van remzadels. Duits fabrikaat.

- Totale lengte: 225 mm
- Gewicht: 90 g



HAZET

Remzadelborstel

12,95

ART. 4968-3

Materiaal: Messing

- Totale lengte: 225 mm
- Aantal rijen: 2



HAZET

Remzadelvijl 155 mm

31,50

ART. 4968-6

Voor de probleemloze verwijdering van hardnekkig remstof, vuil en roest op het remzadel. Extra smalle uitvoering.

- Kaplengte: 155 mm
- Breedte: 10 mm
- Totale lengte: 265 mm



HAZET

Remzadelvijl 150 mm

32,95

ART. 4968-1

Eenzijdige kap voorkomt beschadiging van het stofmachtet op de remzuiger. Met schraper op de kopse kant voor het verwijderen van grote verontreinigingen.

- Kaplengte: 150 mm
- Breedte: 12 mm
- Totale lengte: 275 mm
- Gewicht: 128 g



SPECIAAL GEREEDSCHAP REMMEN



HAZET

Remschijf diameterschuifmaat analoog 200 - 400 mm

69,99

ART. 4956-4

Snelle bepaling van de remschijfdiameter zonder demontage van de wielen, maar door de velgopening.

- Uitvoering: Analoog
- Verpakking: Karton
- Meetbereik: 200 - 400 mm
- Schaalverdeling: 1 mm
- Nauwkeurigheid: 1 mm
- Beklengte: 190 mm
- Lengte: 452 mm



HAZET

Remafstellepel

19,99

ART. 2582

Materiaal: Chroom vanadium

- Totale lengte: 304 mm
- Gewicht: 131 g



FI

Remschoteltang

5,-

ART. FX0603

Tang t.b.v. de- en montage van de schotel en borgplaat welke de remschoen op de pennen vast houdt. Geschikt voor diameters 12 - 23mm.



GEDOREF

Remzadeldop 5-kant profiel

30,-

ART. KL-0461-10

Met speciaal vijfkant profiel.

- Sleutelwijdte: 14 mm
- Aandrijfgrootte inwendig: 1/2 "



GEDOREF

Remzadeldoppenset

36,-

ART. KL-0112-90

Van toepassing op bevestigingsbouten van remklauwen bij Audi, Mercedes en Porsche modellen.

Bevat 1 dop 10 tanden / 11mm en 1 dop 7 tanden / 22mm

- Aandrijfgrootte: 1/2 "
- Hoogte: 50 mm

SPECIAAL GEREEDSCHAP REMMEN

hitec

**Remleiding Koper
3/16", 5 mtr**

11,⁵⁰

ART. RL 31605

Geschikt voor het repareren van defecte, versleten of beschadigde remleiding van een automotiveremsysteem. Naadloze koperen remleiding is flexibel en makkelijk te bewerken. Koperen en Cunifer remleidingen mogen binnen het remsysteem door elkaar worden gebruikt.

- Wanddikte: 1 mm



hitec

**Remleiding CuNifer
3/16", 5 mtr**

19,-

ART. RL 31605 C

Geschikt voor het repareren van defecte, versleten of beschadigde remleiding van een automotiveremsysteem. Naadloze CuNiFer remleiding is sterker dan koperen remleiding en bestaat uit een legering van koper, nikkel en ijzer. Deze legering zorgt voor meer sterkte en is een stuk stugger dan een koperen remleiding. CuNiFer remleiding corrodeert minder snel en is duurzamer.

- Wanddikte: 1 mm



hitec

**Remleiding Koper
5 mm, 5 mtr**

14,²⁵

ART. RL 50005

Geschikt voor het repareren van defecte, versleten of beschadigde remleiding van een automotiveremsysteem. Naadloze koperen remleiding is flexibel en makkelijk te bewerken. Koperen en Cunifer remleidingen mogen binnen het remsysteem door elkaar worden gebruikt.

- Wanddikte: 1 mm



hitec

**Remleiding CuNifer
5 mm, 5 mtr**

25,-

ART. RL 50005 C

Geschikt voor het repareren van defecte, versleten of beschadigde remleiding van een automotiveremsysteem. Naadloze CuNiFer remleiding is sterker dan koperen remleiding en bestaat uit een legering van koper, nikkel en ijzer. Deze legering zorgt voor meer sterkte en is een stuk stugger dan een koperen remleiding. CuNiFer remleiding corrodeert minder snel en is duurzamer.

- Wanddikte: 1 mm



eicher

**Remleiding koppelstuk
Koper leidingen 3/16"**

2,⁹⁵

ART. H 9134

Koppelstuk voor koperen remleidingen. Voorzien van een binnenring zodat de remleiding altijd op de juiste plek zit.

- Schroefdraadmaat: 3/8" x 24 UNF
- Geschikt voor: Koperen leidingen 3/16"
- Verpakkingseenheid: 10
- Verpakking: Zak



eicher

**Remleiding koppelstuk
CuNiFer remleiding 3/16"**

3,⁶⁵

ART. H 9922

Koppelstuk voor CuNiFer en koperen remleidingen. Voorzien van een binnenring zodat de remleiding altijd op de juiste plek zit.

- Schroefdraadmaat: 3/8" x 24 UNF
- Geschikt voor: CuNiFer remleiding 3/16"
- Verpakkingseenheid: 10
- Verpakking: Zak



eicher

**Remleiding koppelstuk
Koper leidingen 5 mm**

3,¹⁵

ART. H 10364

Koppelstuk voor koperen remleidingen. Voorzien van een binnenring zodat de remleiding altijd op de juiste plek zit.

- Schroefdraadmaat: 3/8" x 24 UNF
- Geschikt voor: Koperen leidingen 5 mm
- Verpakkingseenheid: 10
- Verpakking: Zak



REDBLOCK

Felsgereedschapset

64,-

ART. 7204

Felsgereedschap met 5 adapters, drukspindel en klemblok. Om te felsen, ook direct onder de auto. Geschikt voor dubbele en enkele, ronde felskragen op aluminium, koperen en zachtstalen leidingen met een wanddikte tot 1 mm.

- Leidingdiameter: 4,75 - 5 - 6 - 8 - 10 mm



Felsgereedschapset

55,-

ART. FX0600

Felsgereedschap met 5 adapters, drukspindel en klemblok. Om te felsen, ook direct onder de auto. Geschikt voor dubbele en enkele, ronde felskragen op aluminium, koperen en zachtstalen leidingen met een wanddikte tot 1 mm.

- Leidingdiameter: 4,75 - 5 - 6 - 8 - 10 mm



SPECIAL GEREEDSCHAP REMMEN



Remmenvet 75 ml

ART. G 00 075

Voor gebruik bij de montage van remblokken als alternatief voor kopervet. B-Quiet is een heavy-duty smeermiddel, bestand tegen temperaturen tot 1000°C en is vrij van metaalzeep en vetzuren. Heeft een lange smeerdur, lost niet op in water en is verdraagzaam met alle metalen en de meeste O-ring materialen. De voordelen van B-Quiet

- Niet geleidend
- Geschikt voor antiblokkeerremsystemen
- Bevat geen vaste bestanddelen
- Vergemakelijkt de reminstallatie
- Vermindert remgeluid
- Beschermert tegen corrosie
- Koper en zuurvrij
- Inhoud: 75 ml

8,05



Remcilinderpasta

ART. 3.9902-0205.2

Voor de reparatie, montage en conservering van remcilinders. Geen minerale olie of vet gebruiken. Geschikt voor gebruik in combinatie met DOT 3, 4 en 5.1 remvloeistoffen.

- Inhoud: 180 gram

14,-



Remschijf stelschroefassortiment 50-delig

ART. 105.999.99

Compleet assortiment met remstelschroeven van hoogwaardige kwaliteit. Deze set bevat 50 stuks van de meest voorkomende schroefjes.

- 6x 105.5732.92 M8x1.25 (x15.5)
- 6x 105.5732.93 M8x1.25 (x16)
- 6x 105.5732.94 M6x1 (x15.5)
- 6x 105.5732.95 M8x1 (x12.5)
- 6x 205.5732.45 M8x1.25 (x17)
- 6x 205.5732.91 M8x1.25 (x17.5)
- 6x 205.5886.20 M6x1 (x12)
- 8x 205.5886.21 M6x1 (x14)

~~39,-~~
29,-



eicher

Assortiment leidingwartels 140-delig

ART. H 10000

Compleet assortiment met remleidingwartels van hoogwaardige kwaliteit. Deze set is uitgerust met 140 stuks van de meest voorkomende wartels.

- 20 x H 9103 Wartel 3/8" x 24UNF
- 20 x H 9104 Wartel 3/8" x 24UNF
- 10 x H 9120 Wartel 3/8" x 24UNF
- 10 x H 9114 Wartel 3/8" x 24UNF
- 10 x H 9110 Wartel 3/8" x 24UNF
- 20 x H 9107 Wartel M10 x 1 x 5
- 10 x H 9113 Wartel M10 x 1 x 5
- 10 x H 9102 Wartel M10 x 1,00
- 10 x H 9111 Wartel M10 x 1,25
- 10 x H 9106 Wartel M10 x 1,25
- 10 x H 9101 Wartel M12 x 1 x 5
- 10 x H 9108 Wartel M12 x 1 x 6
- Verpakkingseenheid: 1

82,-

SPECIAAL GEREEDSCHAP REMMEN

BSG
LEITENBERGER

Remvloeistof vulapparaat

Remontluchter voor het onderhoud van remsystemen, koppelingen en ABS-systemen.

Geschikt voor remvloeistoffen DOT 3, DOT 4, DOT 4 Plus, DOT 5.1.
Kenmerken:

- Geen remvloeistof direct in de remontluchter, maakt gebruik van oorspronkelijke remvloeistofvat.
- Automatische uitschakeling bij een laag vloeistofniveau
- Instelbare werkdruk van 0,5 tot 3,5 bar
- Geen ontluchting van het apparaat nodig bij het verwisselen van de container
- Drukloze ont koppeling van het voertuig
- Adapters beschikbaar voor alle gangbare voertuigen

Art.		Prijs
BSG 03 230		€ 819,00
BSG 03 230 A	incl. opzuigpomp met sonde om het (vuile) vloeistofreservoir te legen alvorens de daadwerkelijke verversing te starten.	€ 922,00



BSG 03 230



BSG 03 230 A



Zeer geschikt voor de Leitenberger Remvloeistofapparaten

Te gebruiken bij ABS-ESP

brembo

Remvloeistof DOT 4

SAE klasse: DOT-4
Uitvoering: Brake Fluid DOT 4
Kleur: Geel
Specificaties: SAE J 1704 - ISO 4925 - FMVSS 116
Kookpunt droog: 260 °C
Kookpunt nat: 165 °C
Viscositeit 40 - 100: 1400 - 1,5 mm²/s
pH waarde: 7 - 11,5

Art.	Inhoud	Verpakking	Prijs
L 04 002	0,25 l	Fles	€ 2,05
L 04 005	0,5 l	Fles	€ 3,80
L 04 010	1 l	Fles	€ 6,50
L 14 050	5 l	Blik	€ 23,55
L 14 200	20 l	Blik	€ 86,95

brembo

Remvloeistof DOT 4 LV

SAE klasse: DOT-4
Uitvoering: Brake Fluid DOT 4 LV
Kleur: Geel
Specificaties: SAE J 1704 - ISO 4925 - FMVSS 116
Kookpunt droog: 260 °C
Kookpunt nat: 170 °C
Viscositeit 40 - 100: 750 - 1,5 mm²/s
pH waarde: 7 - 11,5

Art.	Inhoud	Verpakking	Prijs
L 04 202	0,25 l	Fles	€ 2,20
L 04 205	0,5 l	Fles	€ 4,30
L 04 210	1 l	Fles	€ 7,55
L 14 250	5 l	Blik	€ 29,75
L 14 220	20 l	Blik	€ 112,95

SPECIAAL GEREEDSCHAP



q-drive

Universele ashoeset 12 stuks

ART. 656770011

5,60

- Bevat 12 universele ashoezen
- Inclusief klembanden en zakjes long-lasting smeervet
- Dekt 90% van het wagenpark af
- Materiaal: Neopreen rubber
- Binnendiameter: 19 - 85 mm
- Hoogte: 127 mm
- Verpakkingseenheid: 12
- Verpakking: Doos



MOOG

Fuseekogelhoezen

Fuseekogelhoezen ter vervanging van beschadigde fuseekogelhoezen.

Art.	A	B	C	Inhoud	Prijs
LV-BK-2220	18,0 mm	31,0 mm	27,0 mm	10 stuks	€ 13,00
LV-BK-2221	13,2 mm	27,5 mm	21,8 mm	10 stuks	€ 17,00
LV-BK-2222	10,5 mm	25,0 mm	23,0 mm	10 stuks	€ 14,00
LV-BK-2223	19,0 mm	34,0 mm	28,0 mm	10 stuks	€ 28,00



TS Toolspecial SPECIAL

NU MET 10% EXTRA VOORDEEL

BOOTGUN

Ashoesspreider pneumatisch

ART. BG-110

96,25
87,50

Deze pneumatische ashoesspreider rekt de ashoes op, zodat deze over de koppeling geschoven kan worden zonder gebruik van smeermiddelen of andere hulpstukken. 2 jaar garantie op materiaal- en montagefouten, CE en GS gekeurd. Wordt geleverd met nippel.

- Materiaal: Glasvezel versterkt kunststof
- Geschikt voor: Flexibele neoprene ashoezen van 15 tot 115 mm.
- Maximale druk: 8 bar
- Aansluiting: 1/4" - 18 NPT



SKF

Kogellagervet

Hoogwaardig smeervet op basis van minerale olie en een lithiumcomplex verdikker. Lage olieafscheiding. Goede oxidatie- en mechanische stabiliteit. Goede corrosiewerende eigenschappen. Bestand tegen wegspoeling door water.

- Druppelpunt: >250 °C
- NLGI klasse: 2
- Temperatuurbereik: -30 - +140 °C
- Viscositeit 40 - 100: 185 - 15 mm²/s

Art.	Gewicht	Prijs
VKG 1/0.2	200 g	€ 8,45
VKG 1/1	1.000 gr	€ 21,00
VKG 1/5	5.000 g	€ 86,00





Bandenreparatiesets

Nóóit meer het binnenventiel demonteren

In veel auto's wordt nog gebruik gemaakt van een bandenreparatieset met knijpfles. Een onhandige methode waarbij je met speciaalgereedschap het binnenventiel moet demonteren.

Met AirMan komt hier nu een einde aan. De compressor zorgt er namelijk voor dat het dichtmiddel rechtstreeks door het ventiel wordt ingebracht.

Nog meer voordelen:

- Toepasbaar voor alle auto's;
- OEM toegepast door vele autofabrikanten;
- Nooit meer het binnenventiel demonteren;
- Onschadelijk voor velg, band en TPMS-sensor;
- Dichtmiddel kan met water uitgewassen worden;
- Geschikt om andere merken te vervangen;
- Kan gaten dichten tot Ø 6,35 mm.

NU EXTRA SCERP GEPRIJSD



1

ResQ
ART. 71-051-011

OE toegepast op o.a. VW UP en Passat, Audi A1, Opel Adam.



2

ResQ Tech
ART. 71-075-011

OE toegepast op o.a. Peugeot 208, 308 en 508, Citroen C3, C4.



3

ResQ Max
ART. 78-080-011

OE toegepast op o.a. Mercedes C-Klasse, BMW X1, X2.

Afb.	Art.	Type	Geschikt voor	Uitvoering	Aansluiting	Ampère	Inhoud	Prijs
1	71-051-011	ResQ	Compacte tot hogere middenklasse	Semi-automatisch	Sigaretten-aansteker	15 A	450 ml	41,95 29,95
2	71-075-011	ResQ Tech	Compacte tot hogere middenklasse	Volautomatisch	Sigaretten-aansteker	15 A	440 ml	64,95 47,95
3	78-080-011	ResQ Max	SUV's, bestelwagens en pick-ups	Semi-automatisch	Accuklemmen	25 A	620 ml	78,95 59,95

vs Toolspecial
SPECIAL



GARAGETIP
Controleer altijd de houdbaarheidsdatum van de set bij uw klant!
Dit dichtmiddel is namelijk maximaal 4 jaar houdbaar.

Navullingen

Art.	Geschikt voor:	Inhoud	OE navulling*	Prijs
65-005-011	ResQ 71-051-011	450 ml	vervangt OE 450 ml	€ 14,95
67-075-011	ResQ Tech 71-075-011	440 ml	vervangt OE 440 ml	€ 17,95
64-010-012	ResQ Max 78-080-011	620 ml	vervangt OE 620 ml	€ 17,95

* vervang een OE geleverd dichtmiddel altijd door een navulling met dezelfde inhoud.



Waarom koplampen altijd per paar vervangen moeten worden

De meeste kleine handelingen die men aan de auto laat uitvoeren zijn gebruikelijk. Maar of jouw klant het zich nu realiseert of niet, ze kunnen van grote invloed zijn op hun eigen leven en dat van anderen. De klant zorgt er bijvoorbeeld voor dat zijn dierbaren een veiligheidsriem dragen. Logisch. Een minimale handeling voor maximale zorg.

Optimaal zicht op de weg is onbetaalbaar. Daarom is het ook verstandig om de lampen beide koplampen tegelijk te vervangen; zo zorg je voor verbetering van de zichtbaarheid en de veiligheid van de klant.



NEGLIN

Halogeenlampen 12V

- Materiaal glas: Quartz



Afb.	Art.	Type	Vermogen	Lampvoet	Toepassing in o.a.	Prijs
1	N 17931	H9	65 W	PGJ19-5	Audi A4, A6	€ 5,50
2	N 17936	H9B	65 W	PGJY19-5	Opel Corsa	€ 14,00
3	N 14616	H16	19 W	PGJ19-3	Renault Clio, Captur	€ 11,00
4	N 17923	HB3	60 W	P20d	BMW 3,5 en 7 serie	€ 4,15
5	N 17924	HB4	60 W	P22d	VW Up!, Beetle en Caddy	€ 4,15

Vraag uw grossier naar de speciale nettoprijzen.

NEGLIN

Lampensets 12V

Inhoud:

- 1x Halogeenlamp 12V (type, zie tabel)
- 1x Rem-/achterlicht lamp 12V P21/5W
- 1x Rem-/signaal lamp 12V P21W
- 1x Rem-/signaal lamp 12V PY21W
- 1x Rem-/signaal lamp 12V R5W
- 1x Wedge base lamp 12V W5W
- 1x Steekzekering Mini 5A
- 1x Steekzekering Mini 7,5A
- 1x Steekzekering Mini 10A
- 1x Steekzekering Norm 10A
- 1x Steekzekering Norm 20A
- 1x Steekzekering Norm 30A

Art.	Halogeenlamp in set	Brutoprijs
N 50100	H1	€ 3,80
N 50101	H4	€ 4,20
N 50102	H7	€ 4,60
N 50103	H1 + H7	€ 5,40





PHILIPS

Lampenpakket 12V 130-delig

ART. PAKKET PHILIPS 12V

159,-

- 10x Halogeenlamp 12V H1
- 20x Halogeenlamp 12V H4
- 20x Halogeenlamp 12V H7 LL
- 10x Festoonlamp 12V C5W
- 10x Rem-/achterlicht lamp 12V P21/5W
- 10x Rem-/signaal lamp 12V P21W
- 10x Rem-/signaal lamp 12V PY21W
- 10x Rem-/signaal lamp 12V R5W
- 10x Wedge base lamp 12V W1,2W
- 20x Wedge base lamp 12V W5W



NEGLIN

Lampenpakket 12V 130-delig

ART. PAKKET NEGLIN 12V

79,-

- 10x Halogeenlamp 12V H1
- 20x Halogeenlamp 12V H4
- 20x Halogeenlamp 12V H7 LL
- 10x Festoonlamp 12V C5W
- 10x Rem-/achterlicht lamp 12V P21/5W
- 10x Rem-/signaal lamp 12V P21W
- 10x Rem-/signaal lamp 12V PY21W
- 10x Rem-/signaal lamp 12V R5W
- 10x Wedge base lamp 12V W1,2W
- 20x Wedge base lamp 12V W5W



PHILIPS

Lampenpakket 12V 100-delig

ART. PAKKET PHILIPS RR

75,-

- 30x Rem-/signaal lamp 12V P21W
- 20x Rem-/achterlicht lamp 12V P21/4W
- 20x Rem-/achterlicht lamp 12V P21/5W
- 10x Rem-/signaal lamp 12V PR21W
- 20x Rem-/signaal lamp 12V PY21W
- Inclusief lampentester en Philips Silverision blister cadeau



NEGLIN

Lampenpakket 12V 300-delig

ART. PAKKET NEGLIN -HAL

39,-

- 40x Festoonlamp 12V C5W
- 40x Rem-/achterlicht lamp 12V P21/5W
- 40x Rem-/signaal lamp 12V P21W
- 40x Rem-/signaal lamp 12V PY21W
- 40x Rem-/signaal lamp 12V R5W
- 20x Wedge base lamp 12V W1,2W
- 80x Wedge base lamp 12V W5W

NEGLIN

Lampenkast 12V met Xenon 214-delig

ART. N 12003

225,-

214-delige lampenkast met Xenon. Bevat:

- 2x Xenonlamp D1S
- 2x Xenonlamp D2S
- 10x Halogeenlamp 12V H1
- 10x Halogeenlamp 12V H3
- 10x Halogeenlamp 12V H4
- 10x Halogeenlamp 12V H6W
- 10x Halogeenlamp 12V H7 LL
- 10x Festoonlamp 12V C5W
- 10x Festoonlamp 12V T10,5x38
- 10x Festoonlamp 12V T10,5x43
- 10x Parkeerlamp 12V T4W
- 10x Rem-/achterlicht lamp 12V P21/4W
- 10x Rem-/achterlicht lamp 12V P21/5W
- 10x Rem-/achterlicht lamp 12V T20
- 10x Rem-/signaal lamp 12V P21W
- 10x Rem-/signaal lamp 12V PY21W
- 10x Rem-/signaal lamp 12V R5W
- 10x Rem-/signaal lamp 12V R10W
- 10x Wedge base lamp 12V W1,2W
- 10x Wedge base lamp 12V W3W
- 10x Wedge base lamp 12V W5W
- 10x Wedge base lamp 12V WY5W
- 10x Wedge base lamp 12V W16W
- 1x Lampentester
- Spanning: 12 V



LAADKABELS

● BLAUPUNKT

TYPE 1 naar TYPE 2 kabels

1 fase laadkabels met type 1 aansluiting aan voertuigzijde.

Type 2 aansluiting aan infrastructuurzijde

Met de 16A capaciteit opladen tot 3,7kW

Met de 32A capaciteit opladen tot 7,4kW



Alle laadkabels worden geleverd met doos en draagtas

TYPE 1 naar TYPE 2	Art. A1P16AT1	Art. A1P32AT1
	1 Fase	1 Fase
Verbruik (A)	16A	32A
Kabelspecificaties	3x2,5mm ² +2x0,5mm ²	3x6mm ² +2x0,5mm ²
Kabellengte	8m	8m
IP waarde	54	54
Bedrijfstemp.	-30°C ~ 50°C	-30°C ~ 50°C
	168,-	196,-

● BLAUPUNKT

TYPE 2 naar TYPE 2 kabels

1 fase en 3 fase laadkabels met type 2 aansluiting aan voertuigzijde.

Type 2 aansluiting aan infrastructuurzijde

Met de 16A capaciteit opladen tot 3,7kW via 1 fase en 11kW via 3 fase.

Met de 32A capaciteit opladen tot 7,4kW via 1 fase en 22kW via 3 fase



TYPE 2 naar TYPE 2	Art. A1P16AT2	Art. A1P32AT2	Art. A3P16AT2	Art. A3P32AT2
	1 Fase	1 Fase	3 Fase	3 Fase
Verbruik (A):	16A	32A	16A	32A
Kabelspecificaties:	3x2,5mm ² +2x0,5mm ²	3x6mm ² +2x0,5mm ²	5x2,5mm ² +2x0,5mm ²	5x6mm ² +2x0,5mm ²
Kabellengte:	8m	8m	8m	8m
IP waarde:	54	54	54	54
Bedrijfstemperatuur:	-30°C ~ 50°C	-30°C ~ 50°C	-30°C ~ 50°C	-30°C ~ 50°C
	168,-	211,-	211,-	253,-

● BLAUPUNKT

Muurladers

- Werkt volgens Plug & Charge principe (geen systeem met pasje of chip)
- Geeft de best mogelijke bescherming in huis (door ingeboude Type B RCB aardlekschakelaar)
- Af te stellen tussen 10A en 32A (afhankelijk van de aansluiting)
- Opladen mogelijk tot 7,4kW bij 1 fase en 22kW bij 3 fase (afhankelijk van aansluiting)
- Geschikt voor binnen- en buitenshuis door IP55 geclassificeerd laadstation



- Wordt geleverd met een 5 meter vaste kabel en kabelophanging
- Geschikt voor alle voertuigen met een Type 2 aansluiting (IP44)



- Wordt geleverd zonder vaste kabel
- Uitgang Type 2 aansluiting

	Art. AWB1P32AT2 1 FASE 220/230v	Art. AWB3P32AT2 3 FASE 380/400v	Art. AWB1P32AT2NCB 1 FASE 220/230v	Art. AWB1P32AT2NCB 3 FASE 380/400v
Verbruik (A)	10-32A	10-32A	10-32A	10-32A
Oplaadvermogen max.	tot 7.4 kW	tot 22 kW	tot 7.4 kW	tot 22 kW
Laadkabel	TYPE 2	TYPE 2	-	-
Plug aansluiting	-	-	TYPE 2	TYPE 2
Bedrijfstep	-40 °C ~ 45 °C	-40 °C ~ 45 °C	-40 °C ~ 45 °C	-40 °C ~ 45 °C
Koeling manier	Natuurlijke koeling	Natuurlijke koeling	Natuurlijke koeling	Natuurlijke koeling
RCB	Type B	Type B	Type B	Type B
Afmeting in cm (lxbxh)	13x25x30	13x25x30	14x23.5x29	14x23.5x29

702,-

737,-

Leverbaar vanaf medio mei

618,-

Leverbaar vanaf medio mei

632,-

● BLAUPUNKT

Bevestigingspaal met voet voor laadstation

Geschikt voor alle bovenstaande Blaupunkt laadstations.

	Art. ASTAWB1
Materiaal	RVS
Kleur	Zilver
Lengte	120 cm
Breedte	21 cm
Afmeting voet	30x16 cm
Inclusief	4 ankerhaken



Leverbaar vanaf medio mei

210,-



GLODIS

Pilon

Kunststof stapelbare pilon met twee reflecterende banden. Ideaal voor afzettingen of het opmerzaam maken van mogelijk gevaarlijke plekken.

- Geschikt voor: Afzetten
- Kleur: Oranje

Art.	Hoogte	Brutoprijs
B30M	300 mm	€ 6,95
B50M	500 mm	€ 12,00
B75M	750 mm	€ 29,00



LASER

Spanningstester

119,-

ART. Z-6843

Tweepolige spanningstester CAT IV DC 6 - 1000 V / AC 24 - 1000 V. Ontworpen om te controleren of spanning aanwezig of afwezig is voor en na werkzaamheden aan het elektrisch circuit. Geschikt voor hybride en elektrische voertuigen.

- Spanningsbereik: 6 - 1000 V



LASER

Hybride set werkplaats

ART. Z-6769

Hybride / EV set voor in de werkplaats om aan hybride en elektrische voertuigen te kunnen werken en bevat de volgende artikelen:

- Hoog voltage rubber vloermat 100 x 100 cm
- Geïsoleerde reddingshaak
- Hoogspanning gevaar waarschuwingsborden
- 25 m afzetketting incl. 4 palen

~~675,⁵²~~
499,-



LASER

Afzetpalenset met ketting

ART. Z-6700

Set van 4 kunststof afzetpalen met voet inclusief 25 meter afzetketting.

~~187,³⁹~~
175,-

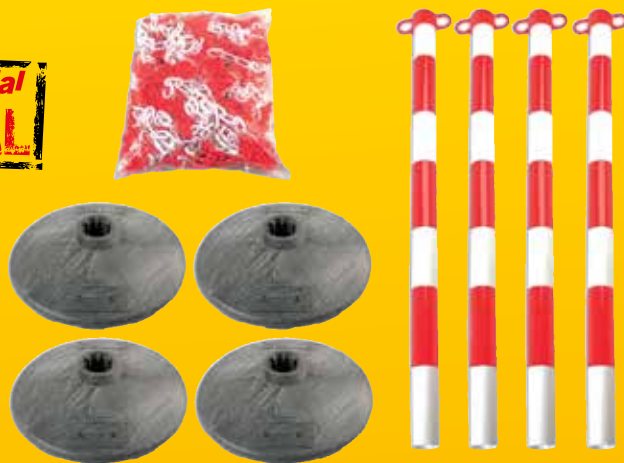

LASER

Afzethek

ART. Z-7490

Kunststof inklapbaar veiligheidshek om bijvoorbeeld een elektrisch voertuig af te zetten waar aan gewerkt wordt. De poten zijn te vullen met water of zand voor extra stabiliteit en er zijn meerdere hekken aan elkaar te koppelen.

Lengte ingeklapt 24 cm en uitgeklaapt 254 cm, hoogte is 97 cm.

139,-



LASER

Hybride set voertuigen

ART. Z-6770

Hybride / EV set voor het werken aan hybride en elektrische voertuigen en bevat de volgende artikelen:

- Geïsoleerde veiligheidsklem 1000 V (2 stuks)
- Transparante isolatiedeken 1000 V 140 x 100 cm
- Stuur blokkeringscover Ø400 mm
- Slot voor stuurcover
- Veiligheidslabel (Do Not Start)
- Set van 3 isolerende 1000 V beschermkappen (15, 25 en 35 mm)



~~399,⁸⁰~~

375,-

LASER

Hybride set persoonlijke bescherming

ART. Z-6771

Hybride / EV persoonlijke beschermingsset om aan hybride en elektrische voertuigen te kunnen werken en bevat de volgende artikelen:

- Gezichtsmasker
- Draagtas voor gezichtsmasker
- Set geïsoleerde handschoenen (Large)

439,-



KNIPPEX

Handschoenen VDE

Rubber veiligheidshandschoenen voor bescherming gedurende werkzaamheden aan elektrische en hybride voertuigen.

- Klasse: 0
- Isolatie: 1000 V
- IEC: 60903
- DIN / ISO: DIN EN 60 903

Art.	Maat	Prijs
98 65 40	9 (L, 24 cm breedte handpalm)	€ 49,00
98 65 41	10 (XL, 27 cm breedte handpalm)	€ 49,00
98 65 42	11 (XL, 28,5 cm breedte handpalm)	€ 49,00



Multimeter 0,4 - 600 V

196,-

ART. HU31010

Multimeter CAT III voor hybride- en elektrische voertuigen. Uitgevoerd met extra groot display, HOLD-functie en energiebesparende power-off modus. Meet: Volt (DC / AC), Ampère DC / AC, weerstand, toerental, contacthoek, capaciteit (F), temperatuur (C / F), pulse breedte, frequentie, diodes en cyclus.

- Meetbereik AC spanning: 0,4 - 600 V
- Meetbereik AC stroomsterkte: 0,04 - 20 A
- Meetbereik DC spanning: 0,4 - 4.000 V
- Meetbereik DC stroomsterkte: 0,04 - 20 A
- Meetbereik weerstand: 400 - 40M Ohm
- L x B x H: 164 x 50 x 40 mm



DE AANBEVELING
LEITENBERGER

Isolatie tester

203,-

ART. MT1801

Multimeter CAT III voor hybride- en elektrische voertuigen. Uitgevoerd met extra groot display, HOLD-functie en energiebesparende power-off modus. Spanning en weerstand meten, continuïteit testen en isolatie meting.

- Meetbereik AC spanning: 0,4 - 1.000 V
- Meetbereik DC spanning: 0,4 - 1.000 V
- Meetbereik weerstand: 400 - 40M Ohm
- Continuïteitstest: 400 V RMS, < 0,44 V < 40 Ohm
- Isolatie test: 1.000 V 1M Ohm
- Isolatieklasse: Cat. III 1.000 V – Cat. IV 600 V



LASER

Hybride gereedschapset

TS Toolspecial
SPECIAL

ART. Z-6772

Hybride / EV gereedschapset om aan hybride en elektrische voertuigen te kunnen werken en bevat de volgende artikelen:

- Multimeter CAT III 1000 V
- 25 delig gereedschapset incl. 3/8" doppen en ratel
- Inbussleutelset
- Torxsleutelset

~~970,⁵⁴~~

899,-





"Wees goed voorbereid op de toekomst. Iedere garage heeft het juiste EV gereedschap nodig."



Gereedschapset VDE 15-delig

599,-

ART. HYBRID03

Ideaal gereedschapset speciaal voor het werken aan elektrische en hybride voertuigen. Alles wat u nodig heeft zit in één koffer, met hoogwaardig VDE gereedschap van KNIPEX. Inclusief in deze gereedschapset is de Z-6843, een CATIII 2-polige spanningstester van LASER TOOLS. Set bestaand uit:

- VDE 3/8" ratel
- VDE Dopsleutels 10 t/m 19
- VDE Ringsleutel 10 en 12 mm
- VDE Verlengstukken 125 en 250 mm
- VDE Waterpomp tang
- VDE Schroevendraaierset
- VDE Geïsoleerde handschoenen
- VDE Rubber afdekkdoek
- CATIV - 1.000 V
2-polige spanningstester
DIN / ISO: IEC 60900 /
DIN EN 60900 / 1000V



TS **Toolspecial**
SPECIAL

HAZET

Gereedschapskoffer VDE 43-delig

ART. 150/43

43-delige gereedschapskoffer met VDE 1000V gereedschap. Bevat al het gereedschap om te werken aan niet vrij te schakelen onderdelen van een Hybride of elektrische auto. Ook ideaal voor elektromonteurs. Hoogwaardige, stabiele rolkoffer met telescopisch handvat (950 - 1.150 mm).

- Goedkeuring: EN/IEC 60900



~~1.558,-~~

1.199,-





Gereedschapswagen met 2 gevulde laden 70-delig VDE assortiment

ART. 179NX-7/70KV

Alle gereedschappen zijn geproduceerd onder IEC 60900:2018 normeringen voor veilig werken tot 1000 V wisselspanning en 1500 V gelijkspanning. Bevat de volgende inlays: 163-542/18, 163-226/4, 163-545/41 en 163-229/7

- Aantal laden: 7
- Maximale belasting wagen: 540 kg
- L x B x H: 785 x 818 x 1020 mm



~~2.695,-~~

2.490,-



Schroevendraaierassortiment VDE 6-delig

ART. 810/6 VDE

26,95

6-delig VDE schroevendraaierassortiment. Inhoud: Zaagsnede schroevendraaiers 2,5, 3,5 en 4 mm. Phillips schroevendraaiers PH1 en PH2. Zaagsnede spanningszoeker 220-250 V.

- VDE gekeurd: 1000 V AC / 1500 V DC volgens IEC/EN 60900
- Uitvoering: VDE
- Gewicht: 276 g



ART. 5542

Schroevendraaierassortiment VDE 6-delig

ART. 5542

35,-

6-delig elektronica schroevendraaierassortiment. VDE gekeurd tot 1000V AC. Inhoud: Zaagsnede schroevendraaiers: 3 - 3.5 - 4 - 5.5 mm. Phillips schroevendraaiers: PH1 - PH2.

- VDE gekeurd: 1000 V AC / 1500 V DC volgens IEC/EN 60900
- Uitvoering: PH + Zaagsnede



Schroevendraaier VDE Zaagsnede

Geïsoleerde schroevendraaier, VDE gekeurd tot 1000V AC, hoogwaardige Zwitserse kwaliteit.

- VDE gekeurd: 1000 V AC / 1500 V DC volgens IEC/EN 60900
- DIN / ISO: DIN 7437

Art.	Grootte	Totale lengte	Klinglengte	Prijs
5100.00-45	0,4 x 2 mm	130 mm	45 mm	€ 3,60
5100.0-80	0,4 x 2,5 mm	165 mm	80 mm	€ 4,09
5100.1-100	0,5 x 3 mm	190 mm	100 mm	€ 4,63
5100.2-100	0,6 x 3,5 mm	190 mm	100 mm	€ 4,96
5100.3-100	0,8 x 4 mm	195 mm	100 mm	€ 5,55
5100.4-125	1 x 5,5 mm	230 mm	125 mm	€ 6,83
5100.5-150	1,2 x 6,5 mm	270 mm	150 mm	€ 7,98
5100.6-180	1,2 x 8 mm	300 mm	180 mm	€ 10,30
5100.8-200	1,6 x 10 mm	320 mm	200 mm	€ 12,90



Schroevendraaiers VDE Phillips

Geïsoleerde schroevendraaier, VDE gekeurd tot 1000V AC, hoogwaardige Zwitserse kwaliteit.

- VDE gekeurd: 1000 V AC / 1500 V DC volgens IEC/EN 60900
- DIN / ISO: DIN 7438

Art.	Grootte	Totale lengte	Klinglengte	Prijs
5190.0-60	PH 0	150 mm	60 mm	€ 5,00
5190.1-80	PH 1	175 mm	80 mm	€ 5,64
5190.2-100	PH 2	205 mm	100 mm	€ 7,49
5190.3-150	PH 3	270 mm	150 mm	€ 10,72



Schroevendraaier VDE Torx

Geïsoleerde schroevendraaier, VDE gekeurd tot 1000V AC, hoogwaardige Zwitserse kwaliteit.

- VDE gekeurd: 1000 V AC / 1500 V DC volgens IEC/EN 60900

Art.	Grootte	Totale lengte	Klinglengte	Prijs
5400.10-70	T10	165 mm	70 mm	€ 5,88
5400.15-80	T15	175 mm	80 mm	€ 6,35
5400.20-100	T20	205 mm	100 mm	€ 7,49
5400.25-125	T25	230 mm	125 mm	€ 8,41
5400.27-125	T27	230 mm	125 mm	€ 8,50
5400.30-130	T30	250 mm	130 mm	€ 10,21
5400.40-150	T40	270 mm	150 mm	€ 11,84
5400.5-60	T5	145 mm	60 mm	€ 4,65
5400.6-60	T6	145 mm	60 mm	€ 4,69
5400.7-60	T7	145 mm	60 mm	€ 4,65
5400.8-60	T8	150 mm	60 mm	€ 5,48
5400.9-70	T9	165 mm	70 mm	€ 5,81



Schroevendraaiers VDE Pozidriv

Geïsoleerde schroevendraaier, VDE gekeurd tot 1000V AC, hoogwaardige Zwitserse kwaliteit.

- VDE gekeurd: 1000 V AC / 1500 V DC volgens IEC/EN 60900

Art.	Grootte	Totale lengte	Klinglengte	Prijs
5180.1-80	PZ1 / 0,7 x 4mm	175 mm	80 mm	€ 7,30
5180.2-100	PZ2 / 1 x 6mm	205 mm	100 mm	€ 9,45
5192.0-60	PZ 0	150 mm	60 mm	€ 5,35
5192.1-80	PZ 1	175 mm	80 mm	€ 5,88
5192.2-100	PZ 2	205 mm	100 mm	€ 7,98
5192.3-150	PZ 3	270 mm	150 mm	€ 11,09
5192.4-200	PZ 4	320 mm	200 mm	€ 14,42





Combinatietang VDE

VDE gekeurd tot 1000V AC.

- Materiaal: Chroom vanadium
- IEC: 60900 DIN EN 60900
- DIN / ISO: DIN 5746 VDE 1000V

Art.	Totale lengte	Snijcapaciteit pianodraad	Snijcapaciteit hard draad	Snijcapaciteit koper kabel	Prijs
01 06 160	160 mm	1,5 mm	2 mm	10 mm	€ 30,06
01 06 190	190 mm	2 mm	2,5 mm	13 mm	€ 33,34



Combinatietang VDE

VDE gekeurd tot 1000V AC.

- Materiaal: Gereedschapsstaal
- IEC: 60900 DIN EN 60900
- DIN / ISO: DIN 5746 VDE 1000V

Art.	Totale lengte	Snijcapaciteit pianodraad	Snijcapaciteit hard draad	Snijcapaciteit koper kabel	Prijs
02 06 180	180 mm	2 mm	2,5 mm	11,5 mm	€ 26,91
02 06 200	200 mm	2,2 mm	2,8 mm	13 mm	€ 28,30



Combinatietang VDE

Met verchromde kop en 2-componenten handgrepen.
VDE gekeurd tot 1000V AC.

- Materiaal: Gereedschapsstaal
- IEC: 60900 DIN EN 60900
- DIN / ISO: DIN 5746 VDE 1000V

Art.	Totale lengte	Snijcapaciteit hard draad	Snijcapaciteit medium draad	Snijcapaciteit koper kabel	Prijs
03 06 160	160 mm	2 mm	3,1 mm	10 mm	€ 20,88
03 06 180	180 mm	2,2 mm	3,4 mm	12 mm	€ 22,55
03 06 200	200 mm	2,5 mm	3,8 mm	13 mm	€ 25,20



Platbektang VDE

Voorzien van halfronde bekken en zijsnijder.
VDE gekeurd tot 1000V AC.

- Materiaal: Speciaal gereedschapsstaal
- Uitvoering: Rechte bekken
- IEC: 60900 DIN EN 60900
- DIN / ISO: 5745 VDE 1000V

Art.	Bekdikte	Bekbreedte	Beklengte	Totale lengte	Snijcapaciteit medium draad	Snijcapaciteit hard draad	Prijs
25 06 160	2,5 mm	3 mm	50 mm	160 mm	2,5 mm	1,6 mm	€ 23,49
26 16 200	2,5 mm	3 mm	73 mm	200 mm	3,2 mm	2,2 mm	€ 28,57



Kabelmes VDE

Voorzien van ergonomische grip.
Incl. transparante beschermhuls voor blad.
VDE gekeurd tot 1000V AC.

- Materiaal: Gehard gereedschapsstaal
- IEC: 60900 DIN EN 60900

Art.	Klinglengte	Totale lengte	Prijs
98 52	50 mm	180 mm	€ 12,11
98 54	50 mm	180 mm	€ 12,15
98 55	38 mm	155 mm	€ 31,54



Dop zeskant VDE 3/8"

VDE gekeurd tot 1000V AC.

- Aandrijfgrootte inwendig: 3/8"
- Materiaal: Chroom vanadium
- IEC: 60900 DIN EN 60900
- DIN / ISO: 7448 1000V
- Uitvoering: Zeskant

Art.	Sleutelwijdte	Buitendiameter	Prijs
98 37 10	10 mm	18,7 mm	€ 14,98
98 37 11	11 mm	20 mm	€ 14,98
98 37 13	13 mm	22,5 mm	€ 15,35
98 37 17	17 mm	27,5 mm	€ 16,92
98 37 19	19 mm	30 mm	€ 16,92



Kabelschaar VDE

Geschikt voor het knippen van aluminium en koperen kabels.
VDE gekeurd tot 1000V AC.

- Materiaal: Gehard gereedschapsstaal
- IEC: 60900 DIN EN 60900

Art.	Totale lengte	Snijcapaciteit	Prijs
95 06 230	230 mm	50 mm	€ 46,22
95 16 200	200 mm	70 mm	€ 51,98



Visual Diagnostic Tool



Zeer nuttig instrument voor het spoel-proces of om het systeem preventief te controleren op reinheid.

Wat u kunt detecteren met behulp van dit gereedschap:

- Overtollige olie en UV-vloeistof
- Lucht (vocht) in het systeem
- Losse deeltjes en vervuiling

ART. 21500006

169,-

Visual Diagnostic Tool voor R1234YF koelmiddel

ART. 21500007

169,-

Gelijk aan de 21500006, maar dan voor R1234YF koelmiddel.

Gebruiksaanwijzing

1. Sluit de slangen en het T-stuk aan op het kijkglas.
2. Zorg voor gebruik dat de slangen minimaal 5 minuten zijn gevacumeerd met behulp van uw A/C servicestation.
3. Sluit de hoge- en lagedruk snelkoppeling aan op het A/C systeem.
4. Start het voertuig en het A/C systeem.
5. Houd het kijkglas omhoog met de blauwe zijde aan de bovenkant.
6. Open eerst geleidelijk de hoge druk snelkoppeling, en vervolgens geleidelijk de lage druk snelkoppeling; laat het koudemiddel vermengen met de olie tot het kijkglas voor $\frac{1}{4}$ gevuld is.
7. Sluit beide snelkoppelingen.
8. Houd het kijkglas horizontaal.
9. Op dit moment kan de monteur visueel de mengbaarheid van de olie met het koudemiddel bepalen.



Nissens[®]

DELIVERING THE DIFFERENCE



Leiding demontageset

ART. FX0244

6-delige demontageset voor snelkoppelingen van brandstof- en airconditioning leidingen. Door de passende adapter tussen de snelkoppeling te schuiven komt de sluitveer los. Maten 8 t/m 22.5 mm en 5/16 - 3/8 - 1/2 - 5/8 - 3/4 - 7/8".

11,30



Spring lock demontageset

ART. AT3021

Kleurgecodeerde geanodiseerde aluminium gereedschapset voor het losmaken van springlock verbindingen 5/16 - 3/8 - 1/2 - 5/8 - 3/4 - 7/8" bij airco- en brandstof-leidingen.

45,35



UV bril



ART. EGUUV471112

UV bril om lekkages op te sporen in aircosystemen in combinatie met UV licht en contrastvloeistof.

11,-



Looplamp UV led

ART. SIN-100.1030

Geschikt voor het detecteren van contrastvloeistof in onder andere aircosystemen. Is voorzien van een ophanghaak, magneet en een bureaulader.

- Brandtijd: 4,5 h
- Laadtijd: 4 h
- Lamptype: Led UV
- Accutype: Li-ion 3,7 V 2,6 Ah
- Vermogen: 5 W
- IP klasse: IP65



~~70,-~~
59,-



Looplamp led 215 - 250 Lm

ART. 03.5408

Compacte werklamp met een dikte van slechts 13 mm. Voorzien van een sterke magneet aan de onderkant. Voorzien van UV licht in de bovenkant van de lamp voor het detecteren van contrastvloeistof in aircosystemen.

- Lichtopbrengst: 215 - 250 Lm
- Lichtsterkte: 200 - 400 lux
- Brandtijd: 3 h
- Accucapaciteit: 1600 mAh
- Lamptype: COB led
- Accutype: Li-ion 3,7V

~~67,50~~
55,-



PHILIPS

Looplamp UV led 350 Lm

ART. LPL34UVX1

Oplaadbare professionele werklamp met UV ontworpen voor alle mogelijke onderhoudstaken. Dankzij de unieke schokbestendige en flexibele lampbehuizing met krachtige leds en een UV-detector, wordt onder alle omstandigheden krachtig licht verspreid. Sterke schokbestendigheid -IK07. Bestand tegen water, stof en oplosmiddelen. Find-Me-lamp (rood) in stand-bymodus. 90° flexibele verlichtings-module. Handsfree: 360° uittrekbare haak en sterke magneet. Krachtige ledlamp: 350 lm Boost en 150 lm Eco. UV-lichtlekdetector.

- Lichtopbrengst: 350 Lm
- Brandtijd: 3,5 h
- Laadtijd: 2,5 h
- Lamptype: UV led
- Accutype: 3,2V 3,0Ah
- Vermogen: 3 W



~~99,-~~
85,-



Kies de juiste adapter

Stekkerdoos auto	Stekker aanhangwagen	De juiste adapter	
7-polig D23035 D23213 D23335 D23513 D23212 D23222 D23522	13-polig Jaeger D23128	D23203 Compact adapter 7- naar 13-polig (kort) (Pagina 18)	
13-polig Jaeger D23107 D23259 D23262	7-polig D23214 D23514 D23023 D23323	D23201 Compact adapter 13- naar 7-polig (lang)	D23202 Compact adapter 13- naar 7-polig (kort)
13-polig Jaeger D23107 D23259 D23262	7/13-polig Multicon West D23271	D23200 Compact adapter 13 naar 7/13-polig (lang)	
13-polig Multicon West D23260	7/13-polig Multicon West D23271 7-polig D23214 D23514 D23023 D23323	Geen adapter nodig	

firex

Stekker 7-polig

ART. D23214/1G

DIN / ISO: ISO 1724
 Materiaal: Kunststof
 Spanning: 12 V
 Uitvoering: 7-polig



2,05

firex

Stekkerdoos 7-polig mist-uitschakel contact

ART. D23213/1G

DIN / ISO: ISO 1724
 Materiaal: Kunststof
 Spanning: 12 V
 Uitvoering: 7-polig met mist-uitschakel contact



3,45

firex

Stekker 7-polig Aluminium

ART. D23023/1G

DIN / ISO: ISO 1724
 Materiaal: Aluminium
 Spanning: 12 V
 Uitvoering: 7-polig



3,95

firex

Stekkerdoos 7-polig Aluminium mist-uitschakel contact

ART. D23222/1G

DIN / ISO: ISO 1724
 Materiaal: Aluminium
 Spanning: 12 V
 Uitvoering: 7-polig met mist-uitschakel contact



3,45

firex

Trekhaakset 7-polig 2m

ART. D23088/1G

Materiaal: Kunststof
 Spanning: 12 V
 Uitvoering: 7-polig



13,95

firex

Stekkerdoos tule rond

ART. D23052/1G

Geschikt voor: 7- of 13- polige stekkerdozen.
 Uitvoering: Rond, 3- gats



0,65

TREKKER EN TRAILER DELEN

tirex

Stekker 13-polig Jaeger

ART. D23128/1G

DIN / ISO: ISO 11446
Materiaal: Kunststof
Spanning: 12 V
Uitvoering: 13-polig Jaeger



7,50

tirex

Stekkerdoos 13-polig Jaeger mist-uitschakel contact

ART. D23107/1G

DIN / ISO: ISO 11446
Materiaal: Kunststof
Spanning: 12 V
Uitvoering: 13-polig Jaeger, met mist-uitschakel contact



6,95

tirex

Stekker 13-polig West/MultiCon

ART. D23271/1G

DIN / ISO: ISO 1724 (NEN 6120)
Materiaal: Kunststof
Spanning: 12 V
Uitvoering: 13-polig West / Multicon



5,50

tirex

Stekkerdoos 13-polig West/MultiCon mist-microswitch

ART. D23260/1G

DIN / ISO: ISO 1724 (NEN 6120)
Materiaal: Kunststof
Spanning: 12 V
Uitvoering: 7 / 13-polig West / Multicon, met mist-microswitch



10,45

✦ Ga voor alle stekkers, stekkerdoostesters en meer informatie naar de website ✦

tirex

Trekhaakset 13-polig Jaeger 1,5m

ART. D23280/1G

Materiaal: Kunststof
Spanning: 12 V
Uitvoering: 13-polig, Jaeger



19,50

tirex

Stekkerdoos tule rechte zijden

ART. D23130/1G

Geschikt voor: 7- of 13- polige stekkerdozen.
Uitvoering: Rechte zijden, 3- gats



0,70

tirex

Adapterstekker 7-polig › 13-polig Jaeger

ART. D23203/1G

Lengte: 5 cm
Spanning: 12 V
Uitvoering: 7-polig (compact) naar 13-polig (Jaeger)



4,05

tirex

Adapterstekker 13-polig Jaeger › 7-polig

ART. D23202/1G

Lengte: 5 cm
Spanning: 12 V
Uitvoering: 13-polig (Jaeger) --> 7-polig (compact)



4,05

tirex

Adapterstekker 13-polig Jaeger › 7-polig

ART. D23201/1G

Lengte: 9,1 cm
Spanning: 12 V
Uitvoering: 13-polig (Jaeger) --> 7-polig (lang)



7,50

tirex

Adapterstekker 13-polig Jaeger › 7-/13-polig West

ART. D23200/1G

Lengte: 10,5 cm
Spanning: 12 V
Uitvoering: 13-polig (Jaeger) --> 7-/13-polig (West)



10,95

TREKKER EN TRAILER DELEN

tirex



Kogelkoppeling 750kg

Geschikt voor: Dissels van 60mm
Treksterkte: 750 kg
Uitvoering: Vierkant of Rond

Art.	Uitvoering	Prijs
D34011/1	Vierkant	€ 17,95
D34015/1	Rond	€ 16,95

tirex



Overdekslot

Uitvoering: Kokermodel

Art.	Prijs
D34037/1G	€ 15,95

Discusslot 70 mm

Art.	Prijs
D34036/1G	€ 4,95

tirex

Neuswiel 48 mm

ART. D34040/1

Voorzien van een metalen velg en een massief wiel.

- Wielafmeting: 200 x 50 mm
- Spindel diameter: 48 mm
- Minimale hoogte: 470 mm
- Maximale hoogte: 690 mm

18,50

tirex



Neuswielklem

ART. D34048/1G

- Spindel diameter: 48 mm

4,95



tirex

Art. D31018/1G

Art. D31024/1G

Art. D31026/1G

Hulpkoppelingkabel

Art.	Prijs
D31018/1G	€ 2,25
D31024/1G	€ 4,25
D31026/1G	€ 4,95

tirex

Art. D31022/1G

Art. D31023/1G

Art. D31029/1G

Hulpkoppeling veer

Art.	Materiaal	Voorzien van	Prijs
D31022/1G	Gepassiveerd staal	Bus en veer	€ 4,95
D31023/1G	Gepassiveerd staal	Sleuf	€ 3,95
D31029/1G	Gezwart staal	Sleuf	€ 4,50

tirex

Trekhaakdop PVC

ART. D34035/1G

Materiaal: PVC



0,95

tirex

Trailernet

Voorzien van een elastisch koord met een diameter van 5 mm.
Geleverd in opbergtas. Maaswijdte: 45 x 45 mm.

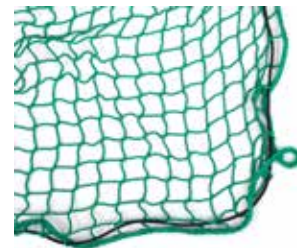

Art.	L x B	Prijs
D34080/1	1,5 x 2,2 m	€ 12,95
D34081/1	1,5 x 2,7 m	€ 14,95
D34082/1	2 x 3 m	€ 16,95

firex

Startkabelset 35 mm² 500A 3,5m

ART. D21164/1

37,-

- Kabeldiameter: 35 mm²
- Capaciteit: 500 A
- Lengte: 3,5 m
- Materiaal: Verkoperd Aluminium
- Verpakkingseenheid: 1
- Verpakking: Tas



firex

Startkabelset 25 mm² 400A 2,5m

ART. D21163/1

19,-

- Kabeldiameter: 25 mm²
- Capaciteit: 400 A
- Lengte: 2,5 m
- Materiaal: Verkoperd Aluminium
- Verpakkingseenheid: 1
- Verpakking: Tas



firex

Startkabelset 16 mm² 300A 2,3m

ART. D21162/1

14,-

- Kabeldiameter: 16 mm²
- Capaciteit: 300 A
- Lengte: 2,3 m
- Materiaal: Verkoperd Aluminium
- Verpakkingseenheid: 1
- Verpakking: Tas



Korte werkbroeken



Goedkeuring EN 340 - ISO 13688:2013

Afb.	Art.	Verkrijgbare maten	Kleur	Materiaal	Prijs
1	176209-75012	S t/m XXXL	Camouflage	65% polyester / 35% katoen	€ 33,00
2	173549-75147	S t/m XXXL	Grijs, denim	98% katoen / 2% elastiek	€ 33,00
3	173549-C6207	S t/m XXXL	Blauw, denim	98% katoen / 2% elastiek	€ 33,00
4	161758-60062	S t/m XXXL	Blauw	65% polyester / 35% katoen	€ 33,00
5	161758-75070	S t/m XXXL	Grijs	65% polyester / 35% katoen	€ 33,00

Bestellen = art.nr. + maat (bijv. 176209-75012 in maat XL = 176209-75012-XL)

Poloshirt in 7 kleuren



Poloshirt van hoge kwaliteit voor optimaal draagcomfort. Gemaakt van organische materialen.

• Materiaal: 100% katoen

Afb.	Art.	Kleur	Verkrijgbare maten	Prijs
1	177955-80013	Zwart	S t/m 3XL	€ 19,00
2	177955-75070	Donker grijs	S t/m 3XL	€ 19,00
3	177955-C5493	Grijs	S t/m 3XL	€ 19,00
4	177955-60089	Licht blauw	S t/m 3XL	€ 19,00
5	177955-60062	Donker blauw	S t/m 3XL	€ 19,00
6	177955-45019	Oranje	S t/m 3XL	€ 19,00
7	177955-45045	Rood	S t/m 3XL	€ 19,00

Bestellen = art.nr. + maat (bijv. 177955-80013 in maat 3XL = 177955-80013-3XL)

POETSDOEKEN



MOBY

Poetslap Tricot Wit 9 kg

ART. TRPLW

18,-

Zachte witte tricot poetslappen. Zware kwaliteit pluismarme doeken met een snel en groot opname vermogen. Gesorteerd uit commercieel katoen, rekbaar en elastisch. Neemt gemakkelijk olie en vloeistoffen op. Witte poetslappen laten geen kleur achter en zijn ook uitermate geschikt voor oplosmiddelen en ontvetters.

- Kwaliteit: Tricot
- Sortering: Commercieel katoen
- Gewicht: 9 kg
- Kleur: Wit
- Verpakkingseenheid: 1
- Verpakking: Doos



MOBY

Poetslap Tricot Bont 9 kg

ART. TRPLB

11,-

Zachte bonte tricot poetslappen. Zware kwaliteit pluismarme doeken met een snel en groot opname vermogen. TRPLB wordt gesorteerd uit sweatshirts en heeft een open structuur. Neemt hierdoor gemakkelijk olie en vloeistoffen op. Bonte poetslappen zien er minder snel vies uit.

- Kwaliteit: Tricot
- Sortering: Sweatshirts
- Gewicht: 9 kg
- Kleur: Bont
- Verpakkingseenheid: 1
- Verpakking: Doos



MOBY

Poetslap Tricot Pastel 9 kg

ART. TRPLP

21,-

Zachte pastelkleurige tricot poetslappen. Zware kwaliteit pluismarme doeken met een snel en groot opname vermogen. Gesorteerd uit t-shirts, zijn elastisch en hebben een hoog absorptievermogen door het hoge percentage katoen. Geschikt voor absorptie van waterhoudende vloeistoffen.

- Kwaliteit: Tricot
- Sortering: T-shirts
- Gewicht: 9 kg
- Kleur: Pastel
- Verpakkingseenheid: 1
- Verpakking: Doos



MOBY

Poetslap Badstof Bont 8 kg

ART. TRPLS

17,50

Zeer zachte bonte poetslappen, gesorteerd uit badstof hoeslakens. De lappen zijn hierdoor veelal naadloos en uitermate geschikt voor het oppoetsen van laklagen.

- Kwaliteit: Tricot
- Sortering: Hoeslakens
- Gewicht: 8 kg
- Kleur: Bont
- Verpakkingseenheid: 1
- Verpakking: Doos



BANDENGEREEDSCHAP

BRIGHT

Banden (de-)montageapparaat 11 - 24"

ART. BP889NV/390H/6L

3.399,-

CHEETAH



De Cheetah is een heavy duty premium machine en garandeert probleemloos monteren en demonteren van vrijwel alle personen-, bestelwagen, caravan- en aanhangbanden. Standaard uitgevoerd met leverless system en hulparm en hierdoor zeer geschikt voor (de)montage van brede en/of stugge banden, zoals Run Flat en SSR banden. Een motorfiets montagekop voor (de) montage van motorfietsbanden is los leverbaar.

- Opspannen buiten: 11 - 24 "
- Opspannen binnen: 13 - 26 "
- Maximale wioldiameter: 1100 mm
- Maximale velgbreedte: 3 - 15"
- Afdrukcapaciteit: 2800 kg
- Draaisnelheid: 6,5 - 13 tr/min



Voor een vlotte en veilige montage van zelfs de meest stugge banden, zonder zware fysieke inspanning!

Gelijk aan de Tiger, maar met Corgih leverless system

**KEUZE
HULP**

BRIGHT



Standaard

Laag profiel

Run-flat



BP 889NV
CHEETAH



BP 810
LYNX



BP 889N
TIGER



● = Geschikt bij gebruik accessoires (zie bijpassende producten op de website) ● = Geschikt ● = Niet geschikt

TIGER



BRIGHT

Banden (de-)montageapparaat 11 - 24"

ART. BP889N/390H/6L

2.899,-

De Tiger is een heavy duty premium machine en garandeert probleemloos monteren en demonteren van vrijwel alle personen-, bestelwagen, caravan- en aanhangbanden. Standaard uitgevoerd met hulparm en hierdoor zeer geschikt voor (de)montage van brede en/of stugge banden, zoals Run Flat en SSR banden. Een motorfiets montagekop voor (de)montage van motorfietsbanden is los leverbaar.

- Opspannen buiten: 11 - 24 "
- Opspannen binnen: 13 - 26 "
- Maximale wioldiameter: 1100 mm
- Maximale velgbreedte: 3 - 15 "
- Afdrukcapaciteit: 2800 kg
- Draaisnelheid: 6,5 - 13 tr/min



LYNX

BRIGHT

Banden (de-)montageapparaat 10 - 20"

ART. BP810

1.299,-

De ideale machine voor een kleine werkplaats of servicestation. De Bright LYNX is een semi-automatische bandenmachine voorzien van een zijwaarts draaiende montagearm, waardoor de machine weinig ruimte in beslag neemt. De machine is robuust uitgevoerd en de bedieningspedalen hebben een stop-move functie die de spanklauwen op elke gewenste positie kan laten stoppen om zo de velg gemakkelijk op te spannen. Optioneel is de Bright LYNX uitvoerbaar met de PL230 hulparm voor de-/montage van brede en/of stugge banden, zoals Run Flat en SSR banden. Met 2 jaar garantie! Neem contact op voor de installatiemogelijkheden.

- Opspannen buiten: 10 - 20 "
- Opspannen binnen: 12 - 23 "
- Maximale wioldiameter: 960 mm
- Maximale velgbreedte: 3 - 12 "
- Afdrukcapaciteit: 2500 kg
- Draaisnelheid: 6.5 tr/min



BANDENGEREEDSCHAP

BRIGHT

Wielbalanceerapparaat volautomatisch

1.999,-

HAWK

ART. BP68 PLUS

De balanceermachine voor de professionele bandenspecialist. De Bright Hawk is een compacte motor aangedreven balanceermachine en is uitgerust met een volledige centrering van het Duitse kwaliteitsmerk HAWEKA: een 40 mm balans as, 4 konen (45 - 155 mm) en een opspanmoer met een rubberen ring ter bescherming van de velg. De machine wordt geleverd met een plaatsbesparende wiel beschermkap en is geschikt voor wielen van personen-, bestelwagens, caravan/aanhangerwielen en (met optionele opspanmiddelen) ook voor motorfietsen. De Bright Hawk heeft een automatische inleesarm, velgbreedte meter en remfunctie die precies stopt op de plaats waar het wielgewicht geplaatst dient te worden. De resultaten worden weergegeven op de led-display (USB-poort) dat voorzien is van moderne en betrouwbare Italiaanse gepatenteerde software en meettechniek. Met 2 jaar garantie! Neem contact op voor de installatiemogelijkheden.

- Velgdiameter: 1 - 28 "
- Wielbreedte: 1.5 - 20 "
- Maximale wieldiameter: 1118 mm
- Max. wielgewicht: 70 kg
- Meettijd: 7 sec
- Nauwkeurigheid: 1 gram



**KEUZE
HULP**

	1	2	3	4	5	6	7	8	9	10	11	12
BP 68 PLUS HAWK												
BP 900 FALCON												
BP 67 PLUS HARRIER												

- = Geschikt bij gebruik accessoires (zie bijpassende producten op de website)
- = Geschikt
- = Niet geschikt

HARRIER



Wielbalanceerapparaat Semi-automatisch

1.799,-

ART. BP67 PLUS

Wiel balanceerapparaat met gepatenteerde software en meettechniek. De elektronische componenten zijn afkomstig van internationale marktleiders zoals Siemens en Microchip technology, TI, ST, Tyco Electronics. De CB67 PLUS is uitgevoerd met een volledige centrering van het Duitse kwaliteitsmerk HAWEKA. De Bright HARRIER heeft een automatische inleesarm en rempedaal. Doordat er gebruik wordt gemaakt van componenten afkomstig van internationale marktleiders is deze balanceermachine met 2 jaar garantie de betrouwbaarste in zijn segment. Neem contact op voor de installatiemogelijkheden.

- Velgdiameter: 1 - 28 "
- Wielbreedte: 1.5 - 20 "
- Maximale wieldiameter: 1118 mm
- Max. wielgewicht: 70 kg
- Meettijd: 7 sec
- Nauwkeurigheid: 1 gram

FALCON



Wielbalanceerapparaat

1.299,-

ART. BP900B PLUS

De perfecte machine voor een kleine werkplaats of voor de bezige bij in de avonden! Voorzien van een as, spanmoer en cone set van het hoogwaardige merk Haweka. Neem contact op voor de installatiemogelijkheden.

- Velgdiameter: 10- 24 "
- Wielbreedte: 1.5 - 20 "
- Maximale wieldiameter: 1.118 mm
- Max. wielgewicht: 65 kg
- Meettijd: 8 sec
- Nauwkeurigheid: 2 gram





Bandenmontagepasta

Te gebruiken bij temperaturen van -25 tot 65 graden Celsius en uitermate geschikt voor run flat en suv banden.

Art.	Kleur	Inhoud	Prijs
12966	Transparant	5 kg	€ 19,50
12960	Zwart	5 kg	€ 14,50
12965	Wit	5 kg	€ 8,99



"De transparante pasta heeft een 100% transparante opdroging en laat dus geen zichtbare sporen achter op de band!"



Bandenvulapparaat Bead Bazooka

De Bead Bazooka beschikt over een tank van 6, 9 en 38 liter, hetgeen voldoende is om banden van motorfietsen, personenauto's, bestelwagens, kleine trucks (BB09L) en zelfs trucks (BB38L) te zetten. Hij kan eenvoudig gevuld worden via de persluchtaansluiting.

Art.	Inhoud	Maximale druk	Gewicht	Prijs
BB06L	6 l	8 bar	5,5 kg	€ 279,00
BB09L	9 l	8 bar	6,8 kg	€ 369,00
BB38L	38 l	10 bar	10,4 kg	€ 549,00



BANDENGEREEDSCHAP



PCL

TS Toolspecial SPECIAL

Bandenpomp analoog

Schokbestendige, analoge bandenspanningsmeter geschikt voor een nauwkeurige meting. Geschikt voor intensief gebruik. Wordt geleverd inclusief ijkrapport.

- Aansluiting: Euro clip-on

Art.	Meetbereik	Schaal	Slanglengte	Van	Prijs
67605	0 - 12 bar	0,1 bar	1,8 m	74,00	€ 69,00



PCL

Bandenpomp digitaal

Schokbestendige, moderne digitale bandenspanningsmeter. Het LCD scherm bevat verlichting en schakelt automatisch uit. Geschikt voor intensief gebruik. Wordt geleverd inclusief ijkrapport.

- Aansluiting: Euro clip-on

Art.	Meetbereik	Schaal	Slanglengte	Prijs
67607	0 - 12 bar	0,1 bar	1,8 m	€ 79,00



PCL

Bandenvulstation

Handig en eenvoudig te bedienen. Stel de juiste bandenspanning in, plaats de nippel op de band en de ingebouwde auto-start functie doet de rest. Ook geschikt voor stikstof.

- Isolatie: IP 41 (druppel dicht)
- Spanning: 230 V

Art.	Meetbereik	Capaciteit	L x B x H	Gewicht	Prijs
QUBE2 EU	0 - 10 bar	Oppompen 2500 - Aflaten 2400 l/min	150 x 92 x 150 mm	2,3 kg	€ 325,00



Bandenprofielmeter

Ideaal voor APK keuringen, minimale vereiste profieldiepte is aangegeven op het bereik van de meetklok door middel van een rode streep.

Art.	Schaal	Meetbereik	Prijs
4822504	0,1 mm	0 - 10 mm	€ 67,68



Bandenspanningsmeter 0-7 bar

Digitale bandenspanningsmeter voor snel & simpel de bandenspanning meten van een voertuig met slechts 1 druk op de knop. Voorzien van duidelijk afleesbaar LCD scherm. Uitvoering: Digitaal.

Art.	Meetbereik	Prijs
DBSM-07	0 - 7 bar	€ 9,99



Bandenspanningsmeter 0,5 - 3,4 bar

Gemaakt van hoogwaardig staal. Gesmeed, nauwkeurig gepolijst en gehard. Voorzien van een anti-corrosie bescherming.

Art.	Meetbereik	Prijs
TPG1H07	0,5 - 3,4 bar	€ 11,00





IR Ingersoll Rand

Slagmoersleutel 1/2", 1.360 Nm ~~662,15~~ 20 V, 5.0 Ah

549,-

ART. 47665717001

Deze accuslagmoersleutel is een echte alleskunner! Heeft een maximaal koppel van 1.360 Nm! Daarbij is deze accuslagmoersleutel gemakkelijk instelbaar in 4 standen van maximaal koppel tot handvast. Daarnaast heeft deze accuslagmoersleutel een 360 graden rondschijnende led lamp, om ook in donkere situaties goed het werk te verlichten. Wordt geleverd in stevige koffer.

- Spanning: 20 V
- Aandrijving: 1/2 "
- Maximale koppel: 1.360 Nm
- Accutype: Li-ion 20V 5Ah
- Aantal accu's: 2
- Gewicht: 3,4 kg



Slagmoersleutel 1/2", 750 Nm ~~597,-~~ 20 V, 5,0 Ah

499,-

ART. 47665714001

Compacte accuslagmoersleutel 20 V met maximaal koppel van 750 Nm en gemakkelijk instelbaar van handvast tot maximaal vermogen. Inclusief 2 accu's, acculader en opbergkoffer.

- Accuspecificaties: 2 x Li-Ion 5,0 Ah
- Aandrijfvierkant: 1/2 "
- Spanning: 20 V
- Maximaal koppel: 750 Nm
- Gewicht: 2,1 kg



Slagmoersleutel 3/4", 2.033 Nm ~~662,15~~ 20 V, 5,0 Ah

575,-

ART. 47671646001

Een echte krachtpatser! 3/4" aansluiting voor de zwaarste klussen. Maximaal koppel van 2.033 Nm en gemakkelijk instelbaar van handvast tot maximaal vermogen. Inclusief 2 accu's, acculader en opbergkoffer.

- Accuspecificaties: 2 x Li-Ion 5,0 Ah
- Aandrijfvierkant: 3/4 "
- Spanning: 20 V
- Maximaal koppel: 2.033 Nm
- Gewicht: 3,5 kg



BANDENGEREEDSCHAP



IR Ingersoll Rand

Slagmoersleutel 1/2" 815 Nm

ART. 36QMAX

Zeer compacte Ingersoll Rand machine. Extra stil door geïsoleerde behuizing.

- Aandrijfvierkant: 1/2 "
- Maximaal koppel: 815 Nm
- Aantal slagen: 1.300 /min
- Werkdruk: 6,2 bar
- Luchtverbruik: 113 l/min
- Schroefdraadaansluiting: 1/4 "

~~205,⁷⁰~~

159,-

IR Ingersoll Rand

Slagmoersleutel 1/2" 1.760 Nm

ART. 47517574001

De Quiet technology van Ingersoll Rand vermindert het geluid van de sleutel. Weegt slechts 2.1 kg door zijn titanium behuizing. L/R omschakelbaar. Met Twin-hamer slagmechanisme.

- Aandrijfvierkant: 1/2 "
- Maximaal koppel: 1.760 Nm
- Aantal slagen: 1.220 /min
- Luchtverbruik: 170 l/min
- Schroefdraadaansluiting: 1/4 "
- Geluidsniveau: 88,7 dB

~~391,⁸⁵~~

299,-



IR Ingersoll Rand

Slagmoersleutel 1/2" 816 Nm

ART. 80136112

De 2130XP is voorzien van een Twin-Hammer slagmechanisme en is links/rechts omschakelbaar. Het vermogen is in verschillende standen verstelbaar.

- Aandrijfvierkant: 1/2 "
- Maximaal koppel: 816 Nm
- Aantal slagen: 1200 /min
- Luchtverbruik: 10,4 l/slag
- Schroefdraadaansluiting: 1/4 "
- Geluidsniveau: 94,3 dB

~~189,⁵⁵~~

159,-

IR Ingersoll Rand

Slagmoersleutel 1/2" 1.058 Nm

ART. 2135QTL-2

Speciaal ontwikkeld voor banden wisselen, voorzien van aanhaalkoppelbegrenzing!

- Aandrijfvierkant: 1/2 "
- Maximaal koppel: 1.058 Nm
- Aantal slagen: 1025 /min
- Luchtverbruik: 142 l/min
- Schroefdraadaansluiting: 1/4 "
- Geluidsniveau: 98,2 dB(A)

~~251,⁶⁰~~

229,-





Krachtroppenset 1/2"

Set bestaand uit 3 krachtdoppen met kunststof beschermhuls ter bescherming van (aluminium) velgen. Duits fabrikaat.

Art.	Sleutelwijdte	Aandrijfgrootte	Totale lengte	Prijs
903SLG-17/3	17 mm	1/2 "	85 mm	€ 32,50
903SLG-19/3	19 mm	1/2 "	85 mm	€ 36,90



Krachtdop zeskant lang 1/2"

Voorzien van een kunststof huls om beschadigingen aan lichtmetalen velgen te voorkomen. Duits fabrikaat.

- Aandrijfgrootte: 1/2 "
- Uitvoering: Zeskant, lang met beschermhuls

Art.	Sleutelwijdte	Kleur beschermhuls	Diameter	Totale lengte	Prijs
903SLG-22	22 mm	Groen	30,5 - 30 mm	85 mm	€ 18,00



Krachtroppenset 1/2"

3-delig krachtdoppenset voorzien van een gekleurde kunststof huls om schade aan aluminium velgen te voorkomen. Duits fabrikaat.

- Inhoud: 17 - 19 - 21 mm.

Art.	Sleutelwijdte	Lengte	Prijs
903SPC/3	1/2 "	85 mm	€ 29,95



Krachtdop speciaal profiel Mercedes Benz

Krachtdop geschikt voor de hybride wielbouten van Mercedes Benz. Duits fabrikaat.

Art.	Sleutelwijdte diepte	Aandrijfgrootte	Totale lengte	Gewicht	Prijs
905SLG-17	18 mm	1/2 "	86 mm	238 g	€ 13,30
905SLG-21	1/2 "	19,8 mm	86,8 mm	271 g	€ 14,50

BANDENGEREEDSCHAP



HAZET

HAZET

Velgflensreiniger

69,⁵⁰

ART. 4960F-160/2

Voorkomt dat de draaimomenten voor de wielen veranderen vanwege corrosie. Snelle en eenvoudige reiniging van de contactvlakken van de binnenkant van de velg. Met 11mm buitenzeskant voor opname op pneumatiek-, accu- of netboormachines. Circa 100 voertuigen per schijf. Set bevat 1 basisapparaat en 1 slijpschijf.

- Buitendiameter: 160 mm
- Aandrijfzeskant: 11 mm

Reserveslijpschijvenset voor 4960F-160/2

95,⁵⁰

ART. 4960F-0160/3

Reserveslijpschijven t.b.v. wielnaafslijpmachine 4960F-160/2. Circa 100 voertuigen per schijf. Set bevat 3 reserveslijpschijven.

- Buitendiameter: 160 mm



HAZET

HAZET

Wielnaafslipset

101,-

ART. 4960R-160/4

Voorkomt dat de draaimomenten voor de wielen veranderen vanwege corrosie. Snelle en eenvoudige reiniging van roest en vervuiling aan de wielnaven en remschijven met wielschroefopname. Met 11mm buitenzeskant voor opname op pneumatiek-, accu- of netboormachines. Circa 100 voertuigen per schijf. Set bevat 1 basislichaam en 3 slijpschijven.

- Aandrijfzeskant: 11 mm
- Buitendiameter: 160 mm
- Binnendiameter: 75 mm

Reserveslijpschijvenset voor 4960R-160/4

85,⁵⁰

ART. 4960R-0160/3

Reserveslijpschijven t.b.v. wielnaafslijpmachine 4960R-160/4. Circa 100 voertuigen per schijf. Set bevat 3 reserveslijpschijven.

- Binnendiameter: 75 mm
- Buitendiameter: 160 mm

12⁵ 1/2"



HAZET

HAZET

Wielnaafslipset

59,⁵⁰

ART. 4960V-160/2

Voorkomt dat de draaimomenten voor de wielen veranderen vanwege corrosie. Snelle en eenvoudige reiniging van roest en vervuiling aan de wielnaven en remschijven met wielschroefopname. Met 1/2" binnenvierkantopname voor opname op pneumatiek-, accu- of netslagersleutels. Circa 100 voertuigen per schijf. Set bevat 1 basislichaam en 1 slijpschijf.

- Aandrijfvierkant: 1/2 "
- Buitendiameter: 160 mm
- Binnendiameter: 75 mm

Reserveslijpschijvenset voor 4960V-160/2

95,⁵⁰

ART. 4960V-0160/3

Reserveslijpschijven t.b.v. wielnaafslijpmachine 4960V-160/2. Circa 100 voertuigen per schijf. Set bevat 3 reserveslijpschijven.

- Binnendiameter: 75 mm
- Buitendiameter: 160 mm



VERLICHTING

WORLD-LEND

Motorkaplamp led 1200 Lm

100,-

ART. SIN-100.1019

Oplaadbare Li-ion motorkaplamp met 360° draaibare en rubber beklede haken.
Voorzien van 62 SMD led's.
120° brede lichtbundel.
Verstelbare aluminium houder 115 - 180 cm.

- Lamptype: SMD led
- Accutype: Li-ion
- Lichtopbrengst: 1200 Lm
- Brandtijd: 3 - 6 h
- Laadtijd: 5 h
- IP klasse: IP65
- Lengte: 1.150 - 1.800 mm



PHILIPS

Motorkaplamp led 500 - 1.200 Lm

123,-

ART. LPL45X1

De Philips CBH51 hybride professionele led-lamp voor de motorkap heeft 32 krachtige led's die intens wit licht en een heldere brede lichtstraal bieden om de duisternis te verslaan. Ontworpen met het oog op duidelijk zicht terwijl u werkt, is dit 6.000 K natuurlijk witte licht ook aangenaam voor uw ogen en voorkomt vermoeidheid. De Philips CBH51 biedt een brede lichthoek van 120°, perfect voor het verlichten van uw gehele werkgebied. Deze brede, heldere lichtstraal laat u zelfs de kleinste details zien terwijl u werkt.

- Lamptype: Led
- Accutype: Li-ion
- Lichtopbrengst: 500 - 1.200 Lm
- Brandtijd: 3 - 5,5 h
- Laadtijd: 2 h
- IP klasse: IP54
- Lengte: 1.156 mm



RECAUNBER

Motorkaplamp led 1.000 Lm

153,-

ART. 03.5240

Deze motorkaplamp is voorzien van 48 SMD leds voor optimale verlichting van de motorruimte of interieur. Voorzien van telescopische houder met beklede haken voor een krasvrije bevestiging aan het voertuig. Is zowel te gebruiken op accu als via 230V en heeft 2 standen voor maximale brandtijd op accu.

- Lamptype: Led
- Accutype: 3,7 V / 5.200 mAh Li-ion
- Lichtopbrengst: 1.000 Lm
- Brandtijd: 3 h
- Laadtijd: 4 h
- IP klasse: IP65
- Lengte: 1.017 mm



VERLICHTING



SCANGRIP

44,95

Werklamp 100/350/700 Lm

ART. SIN-100.1090

Compacte COB Led oplaadbare werklamp met 360° geïntegreerde draaibare magnetische basis. Voorzien van makkelijk af te lezen accu indicator en schokbestendige behuizing van hoogwaardig materiaal.

- Lichtopbrengst: 100/350/700 Lm
- Accutype: 3,7V 2,6Ah Li-ion
- Brandtijd: 2 - 10 h
- IP klasse: IP65
- Laadtijd: 4 h



SCANGRIP

73,40

Werklamp 500 / 1000 Lm

ART. SIN-100.1075

Oplaadbare led werklamp voorzien van een krachtige COB led voor maximale lichtopbrengst. Met draaibare beugel, 2 sterke magneten en een M8 aansluiting.

- Lichtopbrengst: 500 / 1000 Lm
- Accutype: Li-ion 3,7 V / 4,4 Ah
- Brandtijd: 2,5 / 6 h
- IP klasse: IP65
- Laadtijd: 5 h



SCANGRIP

90,-

Werklamp 500 - 1.000 Lm

ART. 03.5620

Stevige aluminium behuizing, oor de kantelbare voet is de lamp eenvoudig te richten. Levensduur van minimaal 100.000 branduren!

- Lichtopbrengst: 500 - 1000 Lm
- Accutype: Li-ion 3,7 V / 5,2 Ah
- Brandtijd: 2,5 - 5 h
- IP klasse: IP65
- Laadtijd: 6 h



PHILIPS

51,66

Werklamp 500 / 1.200 Lm

ART. RC520C1

Voorzien van batterij indicator en tevens te gebruiken als stroombron om bijvoorbeeld uw telefoon op te laden. Wordt geleverd ind. magneet welke aan het handvat te monteren is.

- Lichtopbrengst: 500 / 1200 Lm
- Accutype: Li-ion 4400 mAh
- Brandtijd: 3 - 6 h
- IP klasse: IP65
- Laadtijd: 5 h



PHILIPS

Werklamp 1.500 Lm

ART. LPL403MODX1

De Philips MatchLine MDLS CRI is voorzien van de nieuwste Lumileds. Luxeon SMD LED-technologie en levert krachtig wit licht. Met een hoge kleurweergave-index en een kleurtemperatuur van echt daglicht (6000 K).

- Lichtopbrengst: 1.500 Lm
- Accutype: 3,2V 1,8Ah
- Brandtijd: 2,5 h
- IP klasse: IP54
- Laadtijd: 2 h

239,-



230 Volt

Werklamp max. 5.000 Lm

ART. 03.5442

Led werklamp ontworpen voor de professionele, meest veeleisende gebruiker. Hoge lichtopbrengst van maximaal 5000 lumen met een volLedig gelijkmatige verlichting. Dimfunctie met vijf niveaus. Stevige en schokbestendige behuizing van gegoten aluminium. Bestand tegen natte en vuile werkomstandigheden. 5 meter kabel.

- Lichtopbrengst: 5000/3750/2500/1250/500 Lm
- Spanning: 230 V
- IP klasse: IP67

130,50



VERLICHTING

PHILIPS

Looplamp 220 Lm

ART. RC320B1

Voorzien van magnetische 180° draaibare voet en 360° uittrekbare haak.

- Lichtopbrengst: 220 Lm
- Brandtijd: 3,5 h
- Laadtijd: 3 h
- Accutype: Li-ion 3,7 V / 1,8 Ah
- IP klasse: IP20



26,⁹⁹

PHILIPS

Looplamp 100 - 300 Lm

ART. RC420B1

Krachtige lichtbundel van 90°, terwijl de 360° draaiende bevestigingshaak handsfree gebruik mogelijk maakt. Hoge lichtopbrengst. Handsfree verlichting.

- Lichtopbrengst: 100 - 300 Lm
- Brandtijd: 3 - 8 h
- Laadtijd: 4 h
- Accutype: Li-ion 3,7 V / 2,2 Ah
- IP klasse: IP20



26,⁹⁹

RECAANBRIEF

Looplamp led 150 / 300 Lm

ART. 03.5400

Looplamp met 7 SMD leds.

Voorzien van spot led aan bovenzijde van de lamp.

Deze looplamp is uitgerust met knikbare voet, 2 magneten en 2 draaibare ophanghaken.

- Lichtopbrengst: 150 / 300 Lm
- Brandtijd: 5 h
- Laadtijd: 4 h
- Accutype: Li-ion 3,7 V / 2,2 Ah
- IP klasse: IP20



47,⁷⁰

RECAANBRIEF

Looplamp 80 - 350 Lm in 5 kleuren

Met versterkte USB laadpoort en batterij indicator. Met een slim 180° knikontwerp, 3 sterke magneten met rubberen beschermlaag en 2 ophanghaken.

- Lichtopbrengst: 80 - 350 Lm
- Brandtijd: 3 - 7 h
- Laadtijd: 5 h
- Accutype: Li-ion 3,7V 2,0 Ah
- IP klasse: IP20



33,⁵⁰

Art.	=	Kleur
SIN-100.2026		Zwart
SIN-100.2026-B		Blauw
SIN-100.2026-O		Oranje
SIN-100.2026-R		Rood
SIN-100.2026-Y		Geel

PHILIPS

Looplamp 50 / 500 Lm

ART. LPL63X1

Met slimme dimfunctie van 500 tot 50 lumen. Water- en schokbestendig. Voorzien van spot led, ophanghaak en magneet voor handsfree gebruik. Met handig basisstation voor efficiënt opladen (sneller USB-aansluitingen).

- Lichtopbrengst: 50 / 500 Lm
- Brandtijd: 3,5 / 10 h
- Laadtijd: 3,5 h
- Accutype: Li-ion 3,7 V 2,6 Ah
- IP klasse: IP68



95,-

RECAANBRIEF

Looplamp 60 - 600 Lm

ART. 03.5690

Met traploze dimmer tot 600 lumen en een spotlight met 150 lumen. Voorzien van 2 ophanghaken en liefst 3 ingebouwde magneten.

- Lichtopbrengst: 60 - 600 Lm
- Brandtijd: 1,5 - 15 h
- Laadtijd: 4 h
- Accutype: Li-ion 3,7V 2600mAh
- IP klasse: IP54



58,⁵⁰

RECAANBRIEF

COMBISET: 2 x Looplamp 60 - 600 Lm met inductiepad

ART. SIN-100.2035P2

Set van 2 draadloos oplaadbare COB LED werklampen met gebruiksvriendelijk inductielaadpad en USB-C aansluiting voor regulier laden. 360° geïntegreerde draaibare haak, 180° knikbaar en 90° brede lichtbundel. Voorzien van 3 geïntegreerde magneten en schokbestendige behuizing van hoogwaardig materiaal.

- Lichtopbrengst: 60 - 600, spotlight 100 Lm
- Brandtijd: 2,5 - 12 h
- Laadtijd: 3,5 (kabel) / 4,5 (inductie) h
- Accutype: 3,7V 2,6Ah Li-ion
- IP klasse: IP42



Inductieladen

Maak gebruik van de nieuwe KRAFTWERK Mobilio configurator

Een makkelijke manier
om zelf je perfecte
modulaire
werkplaatssysteem
samen te stellen

Vraag er naar bij
uw Toolspecial
dealer of

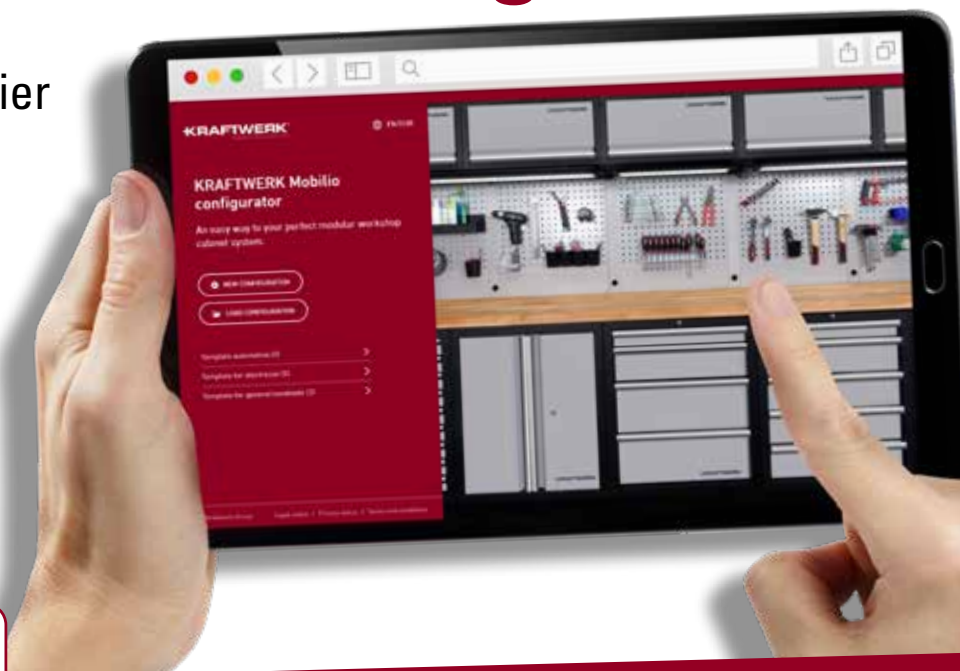

Ga naar



<http://www.toolspecial.com>



KRAFTWERK

Wandkast

ART. 3964-01

Bovenkast met gasveer.

- Afmetingen: 680 x 281 x 350 mm

145,-



KRAFTWERK

Staande kast

ART. 3964-02

Kast met enkele deur en 3 planken.

- Afmetingen: 600 x 458 x 2000 mm

523,-



KRAFTWERK

Onderkast

ART. 3964-13

Kast met 9 laden.

- Afmetingen: 680 x 458 x 910 mm

522,-



WERKPLAATSUITRUSTING

KRAFTWERK
SINCE 1958

Gereedschapswagen met 4 gevulde laden

ART. 143.999.002

- Aantal laden: 7
- L x B x H: 780 x 477 x 952 mm
- Gewicht: 300 kg

1.569,-



WERKPLAATSUITRUSTING

KRAFTWERK

Gereedschapswagen met 4 gevulde laden 236-delig assortiment

ART. 102.400.520

Gereedschapswagen voorzien van 7 laden waarvan 4 gevuld met een 236 delig gereedschapset in zachte schuiminlays. Met RVS werkblad, geperforeerd zijpaneel om gereedschap aan te kunnen hangen (div. ophanghaken meegeleverd). Kogelgelagerde rails en centraal afsluitbaar. Omval beveiliging door maar 1 lade tegelijk te kunnen openen.

- Aantal laden: 7
- L x B x H: 690 x 485 x 1015 mm
- Gewicht: 85,6 kg (leeg)



TS Toolspecial
SPECIAL

~~1.250,-~~

1.175,-



GEK OP GEREEDSCHAP



KRAFTWERK
GEREEDSCHAPSWAGENEN

Gereedschapswagen EXTRA BREED met 8 gevulde laden 551-delig assortiment

ART. 3936-4920

Gereedschapswagen / verrijdbare werkbank voorzien van 12 afzonderlijk vergrendelbare laden met kogelgelagerde rails en volledig te openen. Vak met deur en 2 in hoogte instelbare planken. Centrale vergrendeling. Multiplex werkblad. 4 Industriële PP-wielen geremd, waarvan 2 vaste en 2 draaibare wielen. 551-Delig gereedschap assortiment verdeeld over 8 laden.

- Aantal laden: 12
- L x B x H: 1800 x 459 x 940 mm
- Maximale belasting wagen: 450-500 kg
- Gewicht: 580 kg (leeg)



2.750,-





KRAFTWERK
CONCEPT TOOL & HARDWARE 1998

Gereedschapswagen met 4 gevulde laden 339-delig assortiment

ART. 102.107.101

Gereedschapswagen voorzien van 7 laden waarvan 4 gevuld met een 339 delig gereedschapset in zachte schuiminlays. Met rubber mat als werkblad. Kogelgelagerde rails en centraal afsluitbaar.

- Aantal laden: 7
- L x B x H: 720 x 420 x 1000 mm
- Maximale belasting wagen: 200 kg
- Gewicht: 83,7 kg (leeg)



~~919,-~~

699,-



WERKPLAATSUITRUSTING

SONIC
equipment

icon

LIMITED EDITION

S9

Gereedschapswagen S9 met 6 gevulde laden 360-delig assortiment

ART. 736068

- Aantal laden: 8
- L x B x H: 859 x 532 x 1.035 mm
- Maximale belasting wagen: 400 kg
- Gewicht: 84 kg (leeg)

1.999,-



**GRATIS
laptopsteun**



WERKPLAATSUITRUSTING

SONIC
equipment

icon

LIMITED EDITION

S12

Gereedschapswagen S12 met 6 gevulde laden 497-delig assortiment

ART. 749769

- Aantal laden: 8
- L x B x H: 1.030 x 532 x 1.035 mm
- Maximale belasting wagen: 400 kg
- Gewicht: 97 kg (leeg)



GRATIS
laptopsteun

2.899,-

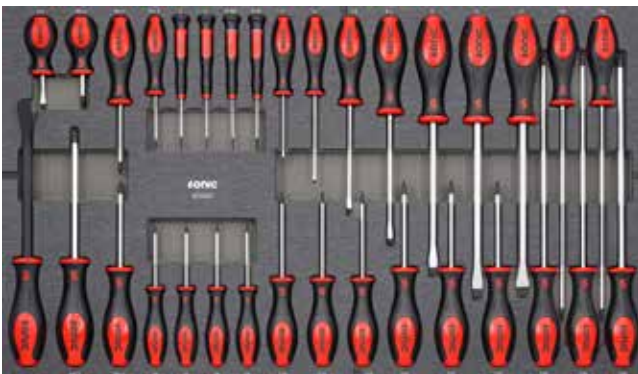

GEK OP GEREEDSCHAP



WERKPLAATSUITRUSTING

SONIC
equipment

icon

LIMITED EDITION

S12
XD

Gereedschapswagen S12 met 8 gevulde laden 877-delig assortiment

ART. 787770

- Aantal laden: 8
- L x B x H: 1.027 x 668 x 1.054 mm
- Maximale belasting wagen: 400 kg
- Gewicht: 123 kg (leeg)



GRATIS
laptopsteun

4.699,-

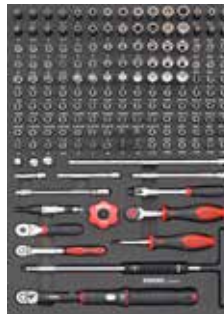
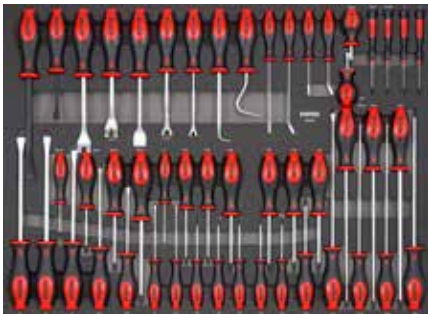



Assteun

Zwaar uitgevoerd en volledig gelast model. Hoge kwaliteit staal met solide poten. Verstelling d.m.v. een pen, uitgezonderd CAX 12S, deze is verstelbaar d.m.v. een spindel.

Art.	Capaciteit	Minimale hoogte	Maximale hoogte	Aantal gaten	Gewicht	Prijs
CAX 2H	2 t	505 mm	755 mm	5	6,6 kg	€ 59,00
CAX 3	3 t	346 mm	510 mm	5	4,7 kg	€ 45,00
CAX 5	5 t	406 mm	567 mm	5	7,2 kg	€ 75,00
CAX 8	8 t	424 mm	633 mm	5	11,5 kg	€ 119,00
CAX 8H	8 t	605 mm	870 mm	6	15 kg	€ 149,00
CAX 12S	12 t	320 mm	500 mm	N.v.t	11,6 kg	€ 198,00



CAX 2H

CAX 12S



Assteunenset

Solide set gelaste assteunen met handig verstellmechanisme. Verbeterde uitvoering: voorzien van een extra veiligheidspen en aangelaste platen onder de poten voor extra stabiliteit.

- Verpakkingseenheid: 2

Art.	Capaciteit	Minimale hoogte	Maximale hoogte	Voetafmeting	Gewicht	Prijs
32037	3 t	285 mm	428 mm	193 x 210 mm	6,1 kg	€ 36,25
32067	6 t	405 mm	603 mm	281 x 255 mm	12,7 kg	€ 64,50
32127	12 t	499 mm	759 mm	314 x 317 mm	19 kg	€ 155,00



32037



Assteunenset 2,5 ton 1.220 - 1.800 mm

259,-

ART. EGSHS2X2

Solide set gelaste assteunen met hoogteverstelling (d.m.v. een pin). Voorzien van een poedercoating voor een nette en duurzame afwerking.

- Verpakkingseenheid: 2
- Capaciteit: 2,5 t
- Minimale hoogte: 1220 mm
- Maximale hoogte: 1800 mm



OMEGA

Garagekrik 3 t

129,-

ART. 28030-PU

Garagekrik met een dubbele cilinder. Dankzij de PU-wielen geen beschadigingen meer op de garagevloer. De hendel is voorzien van een foam schuimlaag om schade aan de auto te voorkomen. Heeft een handig klein bakje om bijvoorbeeld de wielbouten in te leggen.

Een 3-tons krik voor 2-tons geld!

- Capaciteit: 3 t
- Minimale hoogte: 120 mm
- Maximale hoogte: 456 mm
- Hendellengte: 1.070 mm
- Gewicht: 31 kg



COMPAC

Garagekrik 3 t

389,-

ART. 3T-C

Garagekrik met voetpedaal, overdrukventiel en ergonomisch vormgegeven handgreep. Het hef- en draaiveiligheidsysteem van de pomphendel voorkomt onbedoeld zakken en geeft veel controle over de snelheid van het zakken, zelfs bij zware belasting. Tevens wordt de krik standaard geleverd met een cilinderbeschermingshuls die beschermt tegen vuil en lasspatten.

- Capaciteit: 3 t
- Minimale hoogte: 115 mm
- Maximale hoogte: 500 mm
- Hendellengte: 925 mm
- Gewicht: 42 kg





3e generatie 5000-serie momentsleutels

6.3 1/4"

10 3/8"

12.5 1/2"

20 3/4"

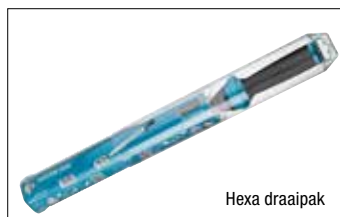

Hexa draaipak



Meetbereik van 1 tot 800 Nm

± 3% activeringsnauwkeurigheid
(5108-3CT - 5145-3CT)



- Breed toepassingsbereik voor gecontroleerd aanhalen van schroeven bij de bandenservice, tweewieler-, personenwagens-, bedrijfswagenteoepassingen en bij diverse toepassingsgevallen in de industrie en ambachten.
- Geoptimaliseerde afdichting voor de optimale bescherming tegen vreemde voorwerpen.
- Instelhelp door inkepingen voor geoptimaliseerde geleiding door de monteur garandeert het veilig en snel instellen van de gewenste draaimomentwaarde door het draaien van de greep.
- Bevestigingsmogelijkheid voor kabelsamenstellingen door openingen op de vergrendelingsdraaikrans.
- Goed afleesbare schaal met veel contrast door met laser aangebrachte tekst op de huls met schaal.

- Greep met afrolbescherming voor gemakkelijkere krachtoverbrenging door meer grip.
- Wordt geleverd met kalibratiecertificaat en serienummer.
- Levering in kunststof koker.
- De meeste momentsleutels moeten na gebruik en bij een langere opslag naar de kleinste schaalwaarde worden teruggedraaid om de drukveer te ontlasten.
- Bij de HAZET-momentsleutels van de reeksen 5000 en 6000 kon in omvangrijke tests worden bewezen dat het niet meer nodig is om de momentsleutel terug te draaien naar de kleinste schaalwaarde.
- Aandrijfgrootte: 1/4 "
- DIN / ISO: 6789-2:2017

Art.	Aandrijving	Instelbereik	Schaal	Lengte	Prijs
5107-3CT	6.3 1/4"	1 - 9 Nm	0,1 Nm	234 mm	€ 154,00
5108-3CT	6.3 1/4"	2,5 - 25 Nm	0,25 Nm	234 mm	€ 154,00
5110-3CT	10 3/8"	10 - 60 Nm	0,5 Nm	320 mm	€ 138,00
5120-3CT	12.5 1/2"	10 - 60 Nm	0,5 Nm	320 mm	€ 143,00
5121-3CT	12.5 1/2"	20 - 120 Nm	1 Nm	421 mm	€ 149,00
5122-3CT	12.5 1/2"	40 - 200 Nm	1 Nm	519 mm	€ 154,00
5123-3CT	12.5 1/2"	60 - 320 Nm	2 Nm	628 mm	€ 173,00
5145-3CT	20 3/4"	300 - 800 Nm	2,5 Nm	1271 mm	€ 567,00





Omschakelratel 1/4", 100 Nm 90 tanden

45,-

ART. 863HPS

De 863HPS ratel met borging en snel-los-knop en een hoge maximale belasting. Het is een unieke combinatie van kracht en precisie. De maximale belasting is een sterke 100 Nm, terwijl een zeer fijne vertanding van 90 tanden zorgt voor een minimale werkingshoek van slechts 4°.

Bovendien hebben de componenten van de 863HPS door een speciale warmtebehandeling en gebruik van de modernste smeermiddelen een bijzonder lange levensduur. Duits fabrikaat.

- Aantal tanden: 90
- Aandrijfgrootte: 1/4 "
- Totale lengte: 116 mm

HiPer
HIGH PERFORMANCE

NIEUW

6.3 1/4"



**Nieuwe HPS-serie:
Hoge maximale belasting
en handige Snellosknop**



Omschakelratel 3/8", 340 Nm 90 tanden

55,-

ART. 8816HPS

De 8816HPS ratel met borging en snel-los-knop en een hoge maximale belasting. Het is een unieke combinatie van kracht en precisie. De maximale belasting is een sterke 340 Nm, terwijl een zeer fijne vertanding van 90 tanden zorgt voor een minimale werkingshoek van slechts 4°.

Bovendien hebben de componenten van de 8816HPS door een speciale warmtebehandeling en gebruik van de modernste smeermiddelen een bijzonder lange levensduur. Duits fabrikaat.

- Aantal tanden: 90
- Aandrijfgrootte: 3/8 "
- Totale lengte: 200 mm

HiPer
HIGH PERFORMANCE

NIEUW

10 3/8"

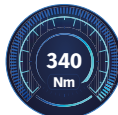

**Nieuwe HPS-serie:
Hoge maximale belasting
en handige Snellosknop**



Omschakelratel 1/2", 850 Nm 90 tanden

64,-

ART. 916HPS

De 916HPS ratel met borging en snel-los-knop en een hoge maximale belasting. Het is een unieke combinatie van kracht en precisie. De maximale belasting is een sterke 850 Nm, terwijl een zeer fijne vertanding van 90 tanden zorgt voor een minimale werkingshoek van slechts 4°.

Bovendien hebben de componenten van de 916HPS door een speciale warmtebehandeling en gebruik van de modernste smeermiddelen een bijzonder lange levensduur. Duits fabrikaat.

- Aantal tanden: 90
- Aandrijfgrootte: 1/2 "
- Totale lengte: 275 mm

HiPer
HIGH PERFORMANCE

NIEUW

12.5 1/2"

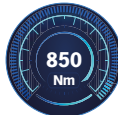

**Nieuwe HPS-serie:
Hoge maximale belasting
en handige Snellosknop**



HiPer
HIGH PERFORMANCE

6.3 1/4"

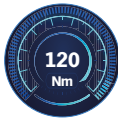

Omschakelratel 1/4" 90 tanden 120 Nm

39,90

ART. 863HP

Sterkste HAZET 1/4" ratel aller tijden! Veel meer kracht dan bij andere ratels met vergelijkbare afmetingen. Door de zeer kleine bedieningshoek (4°) is het gebruik in de kleinste ruimtes mogelijk. De vergrendelfunctie van de omschakelhendel biedt bescherming tegen een ongewilde omschakeling.

- Totale lengte: 116 mm

HiPer
HIGH PERFORMANCE

6.3 1/4"

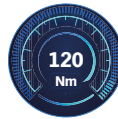

Bit omschakelratel 1/4 " 90 tanden 120 Nm

39,90

ART. 863HPB

De 863HPB is de krachtigste bit ratel ooit door HAZET ontworpen. Het is een unieke combinatie van kracht en precisie. De belastingslimiet is een extreem sterke 120 Nm, terwijl een zeer fijne vertanding van 90 tanden zorgt voor een minimale werkingshoek van slechts 4°.

- Totale lengte: 160 mm

HiPer
HIGH PERFORMANCE

10 3/8"

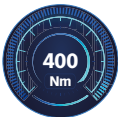

Omschakelratel 3/8" 90 tanden 400 Nm

47,90

ART. 8816HP

De 8816HP is de krachtigste 3/8ste ratel ooit door HAZET ontworpen. Het is een unieke combinatie van kracht en precisie. De belastingslimiet is een extreem sterke 400 Nm, terwijl een zeer fijne vertanding van 90 tanden zorgt voor een minimale werkingshoek van slechts 4°.

- Totale lengte: 200 mm

HiPer
HIGH PERFORMANCE

12.5 1/2"



Omschakelratel 1/2" 90 tanden 1000 Nm

49,95

ART. 916HP

De 916HP is de krachtigste ooit door HAZET ontworpen ratel. Het is een unieke combinatie van kracht en precisie. De belastingslimiet is een extreem sterke 1000 Nm, terwijl een zeer fijne vertanding van 90 tanden zorgt voor een minimale werkingshoek van slechts 4°.

- Totale lengte: 275 mm

HiPer
HIGH PERFORMANCE

12.5 1/2"



Omschakelratel 1/2" 90 tanden 1.000 Nm

81,-

ART. 916HPL

Fijnvertande omschakelratel, extra lang. Veel meer kracht dan bij andere ratels met vergelijkbare afmetingen, tot wel 1.000 Nm belastbaar! Door de zeer kleine bedieningshoek (4°) is het gebruik in de kleinste ruimtes mogelijk. De vergrendelfunctie van de omschakelhendel biedt bescherming tegen een ongewilde omschakeling.

- Totale lengte: 415 mm

HiPer
HIGH PERFORMANCE

12.5 1/2"



Omschakelratel 1/2" 90 tanden telescopisch 414 - 614 mm

109,-

ART. 916HPLG

De 916HPLG is de krachtigste telescopische ratel ooit door HAZET ontworpen. Het is een unieke combinatie van kracht en precisie. De belastingslimiet is een extreem sterke 1000 Nm, terwijl een zeer fijne vertanding van 90 tanden zorgt voor een minimale werkingshoek van slechts 4°.

- Totale lengte: 414 - 614 mm





"Wees goed voorbereid op de toekomst. Iedere garage heeft het juiste EV gereedschap nodig."



Geschikt voor hybride & EV



Gereedschapset VDE 15-delig

599,-



ART. HYBRID03

Ideaal gereedschapset speciaal voor het werken aan elektrische en hybride voertuigen. Alles wat u nodig heeft zit in één koffer met hoogwaardig VDE gereedschap van KNIPEX. Inclusief de Z-6843, een CATIV - 1.000 V 2-polige spanningstester van LASER TOOLS. Set bestaat uit:

- VDE 3/8" ratel
- VDE Dopsleutels 10 - 11 - 13 - 17 - 19
- VDE Ringsleutel 10 en 12 mm
- VDE Verlengstukken 125 en 250 mm
- VDE Waterpompvang
- VDE Schroevendraaierset
- VDE Geïsoleerde handschoenen
- VDE Rubber afdekkleef
- CATIV - 1.000 V 2-polige spanningstester
- DIN / ISO: IEC 60900 / DIN EN 60900 / 1000V



Volg Toolspecial op Instagram en Facebook

Uw grossier:

Uitgave van LKQ – Van Heck Interpieces – Vilvoorde, België.
Bedoeld voor de professionele BTW-plichtige vakhandel.
Prijzen excl. BTW. Fouten en prijswijzigingen voorbehouden.
Levering zolang de voorraad strekt.
Acties zijn geldig van 25 maart t/m 23 juni 2021.
Bestelnummer magazine: TSBENL2-2021

